



Principali caratteristiche

- Campi di misura da: 0...10 a 0...1000 bar
- Segnale di uscita 4...20mA due fili / 0,1...5,1Vdc / 0,1...10,1Vdc / 0...5Vdc / 0...10Vdc / 1...5Vdc / 1...6Vdc / 1...10Vdc
- Classe di protezione: IP65/IP67
- Materiale a contatto: acciaio 17-4PH
- Membrana di misura in acciaio, affacciata
- Autozero & Span digitale

I trasmettitori di pressione a membrana affacciata serie TPFADA sono basati sul principio di misura estensimetrico a strain gauge su acciaio. Grazie alla robusta membrana in acciaio INOX 17-4 PH direttamente affacciata, la TPFADA è particolarmente indicata per la misura di pressione in presenza di fluidi particolarmente densi o ad alta viscosità (oli, gomme, paste, prodotti chimici, ecc.) dove i tradizionali trasduttori a membrana arretrata risulterebbero difficilmente utilizzabili. L'elevato spessore della membrana rende il prodotto molto affidabile e utilizzabile anche per gli impieghi industriali più gravosi. L'elettronica di ultima generazione consente

un'ampia scelta di segnali di uscita in corrente e in tensione, e l'innovativa funzione di "Autozero & Span digitale" consente un facile e rapido aggiustamento automatico dello zero dopo l'installazione, semplicemente con il tocco di una penna magnetica fornita in dotazione.



Tale simbolo presente sull'etichetta del prodotto rimanda ad ulteriori indicazioni presenti nel manuale del prodotto. Per un'installazione corretta e sicura, seguire le istruzioni e rispettare le avvertenze presenti nel manuale. Nessun pericolo può verificarsi da un uso improprio ragionevolmente prevedibile, ossia un utilizzo non indicato né descritto nel presente manuale.

Il manuale completo è scaricabile dal sito web www.gefran.com

Numero file UL E216851

CARATTERISTICHE TECNICHE

Segnale di uscita	TENSIONE	CORRENTE
Accuratezza (1)	H $\pm 0,2\%$ FSO tipico ($\pm 0,3\%$ FSO max) 0-60...0-1000 bar M $\pm 0,5\%$ FSO tipico ($\pm 0,6\%$ FSO max) 0-10...0-50 bar	
Campi di misura	da 0...10 a 0...1000 bar / da 0...150 a 0...15000 psi	
Risoluzione	Infinita	
Sovrapressione (senza degrado) (2)	3 x Fondo Scala (max 2000 bar)	
Resistenza allo scoppio (3)	4 x Fondo Scala (max 2000 bar)	
Parti a contatto con il processo	Inox 17-4 PH	
Materiale custodia esterna	Inox AISI 304	
Tensione di alimentazione (6)	B/M/P/R 10...30Vdc C/N/Q 15...30Vdc	10...30Vdc
Sensibilità all'alimentazione	< 0,0015% FSO/V	
Principio di misura	Strain gauge su acciaio (4 rami attivi)	
Resistenza di isolamento	> 1000 M Ω @ 50Vdc	
Segnale di uscita a zero	B, C, M, N, P, Q, R	4mA (E)
Segnale di uscita a fondo scala	B, C, M, N, P, Q, R	20mA (E)
Assorbimento max. sull'alimentazione	20mA	40mA
Carico max. ammissibile	1mA	vedi diagramma
Regolazione di zero	$\pm 10\%$ FSO digitale, con penna magnetica	
Regolazione di fondo scala	$\pm 5\%$ FSO digitale, con penna magnetica	
Segnale di calibrazione	80% FSO nominale	
Stabilità a lungo termine	< 0,1% FSO/Anno tipico	
Campo temperatura operativo (processo) (5)	-40...+120°C (-40...+248°F)	
Campo temperatura compensato (4)	-10...+85°C (14...+185°F)	
Campo temperatura di stoccaggio	-40...+125°C (-40...+257°F)	
Effetti della temperatura nel campo compensato (zero-span)	$\pm 0,01\%$ FSO/°C tipico ($\pm 0,02\%$ FSO/°C max.)	
Tempo di risposta (10...90%FSO)	< 1 msec.	
Tempo di avvio	< 500 msec.	
Effetti posizione di montaggio	Trascurabili	
Umidità	Fino a 100%RH senza condensa	
Peso	110 gr. circa	
Shock meccanico	secondo IEC 60068-2-27 100g/11msec	
Vibrazioni	secondo IEC 60068-2-6 20g max a 10...2000Hz	
Classe di protezione	IP65/IP66/IP67	
Protezione cortocircuiti uscita e inversione polarità alimentazione	SI	
FSO = Full Scale Output	5 la temperatura ambiente e/o della parte elettronica non deve superare 105°C	
1 Include gli effetti combinati di non linearità BFSL (Best Fit Straight Line), Isteresi e Ripetibilità	6 I dispositivi devono essere alimentati con Alimentazione Elettrica Classe 2 (secondo NEC) oppure LPS (secondo EN 60950).	
2 testato per più di 1000 colpi con singola durata <2msec.	Qualora i dispositivi fossero collegati alla macchina in modo permanente, è necessario prevedere un interruttore esterno o un sezionatore ed una protezione da sovracorrente.	
3 testato per più di 100 colpi con singola durata <2msec.		
4 temperature al di fuori del campo compensato possono causare uno spostamento del segnale di zero		

DIMENSIONI MECCANICHE - Conessioni al processo

Dimensioni: mm [inches]

Attacco
M18 x 1,5
(codice G)

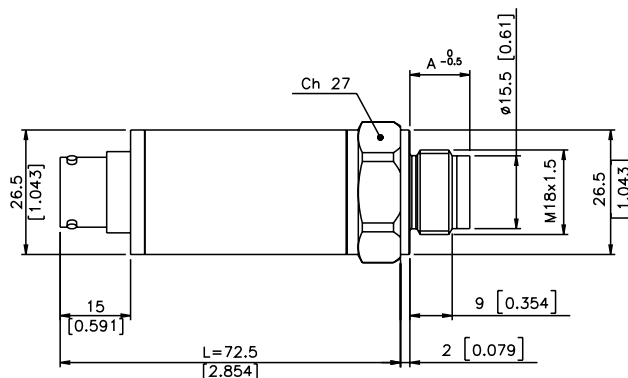

Attacco
3/4" - 16 UNF
(codice L)

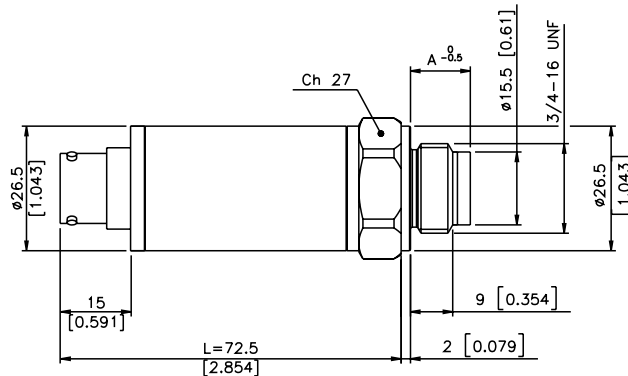

Attacco
1/2" G maschio
(codice M)

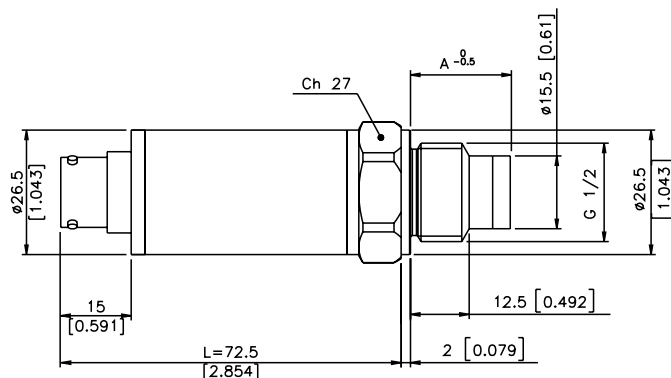

ATTENZIONE: per l'installazione utilizzare una coppia massima di serraggio di 40Nm

Campo di misura		Dimensione "A" (mm)			Campo di misura		Dimensione "A" (mm)			Campo di misura		Dimensione "A" (mm)		
PSI	BAR	M18x1,5 (G)	3/4" (L)	1/2" (M)	PSI	BAR	M18x1,5 (G)	3/4" (L)	1/2" (M)	PSI	BAR	M18x1,5 (G)	3/4" (L)	1/2" (M)
150	10	13	13	20,5	750	50	13,5	13,5	21	250	250	14,1	14,1	21,6
250	16				1000	60				5000	350			
300	20				1500	100				7500	400			
500	25				2500	160				10000	500			
	30				3000	200				15000	600			
	35										700			
	40				1000	14,7	14,7	22,2						

CONNESSIONI ELETTRICHE

P - Conn. 7 poli

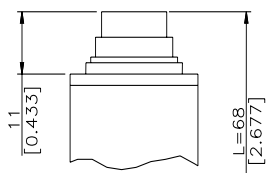

V - Conn. 6 poli

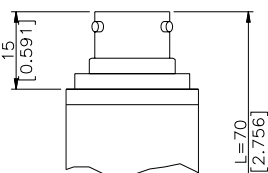

F - Cavo 4 poli

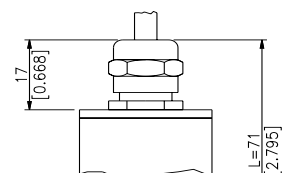

Z - Conn. 4 poli M12 x 1

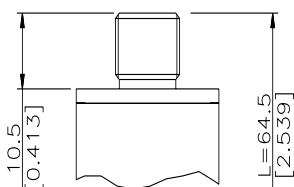

E - Conn. 4 poli EN 175301-803A

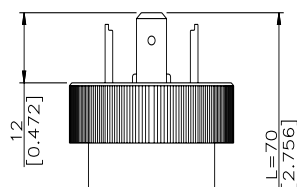

M - Conn. 4 poli EN 175301-803C

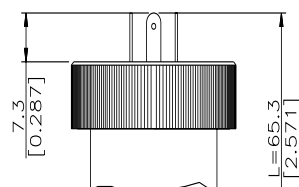

CONNESSIONI ELETTRICHE - Connettori

P - Connettore 7 poli

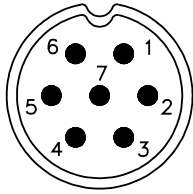

V - Connettore 6 poli

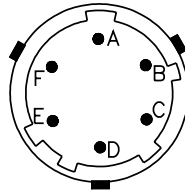

F - Cavo 4 poli

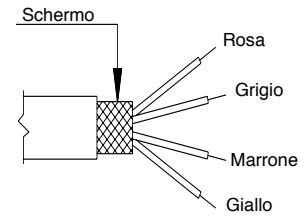

Cavo schermato 4x0,25 - 1m. (uscita E)

Z - Connettore maschio 4 poli M12 x 1

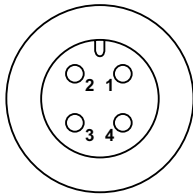

E - Conn. 4 poli EN 175301-803A M - Conn. 4 poli EN 175301-803C

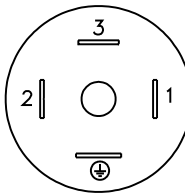

F - Cavo 6 poli

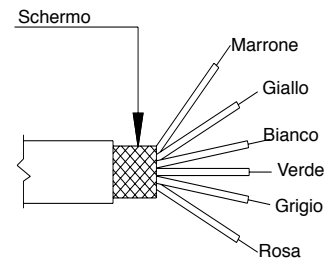

Cavo schermato 6x0,25 - 1m

CONNESSIONI ELETTRICHE - grado di protezione

CONNESSIONI ELETTRICHE	Grado di Protezione IP	CERTIFICATO cULus	TEMPERATURA OPERATIVA
P- Connettore 7 poli	IP67		-40+100 °C
V- Connettore 6 poli	IP66		-40+105 °C
F - cavo 4/6 poli	IP65		-20+80°C
Z - connettore maschio 4 poli M12 x 1	IP67	X	-30+105 °C
E - connettore 4 poli elettrovalvola EN 175301-803-A	IP65	X	-40+105 °C
M - connettore 4 poli micro elettrovalvola, EN 175301-803-C	IP65	X	-40+105 °C

CONNESSIONI ELETTRICHE - schemi di collegamento

USCITA AMPLIFICATA IN TENSIONE - mod. B/C/M/N/P/Q/R

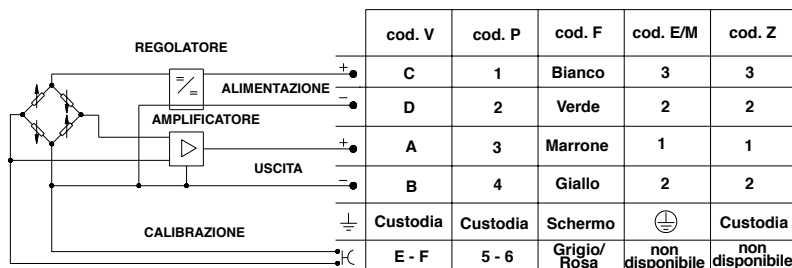

USCITA AMPLIFICATA IN CORRENTE - mod. E



DIAGRAMMA DI CARICO (Uscita corrente)



AUTOZERO & SPAN DIGITALE - Caratteristiche Tecniche

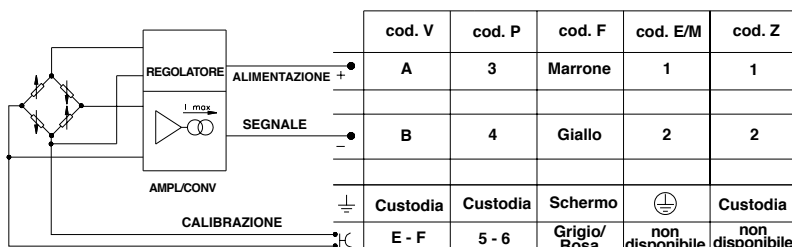
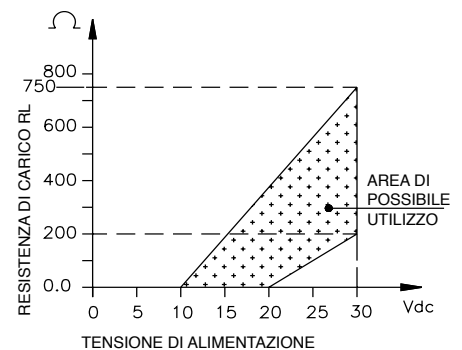

Autozero	± 10%FS max con azzeramento entro la classe di precisione del sensore, a °T amb.
Tempo di Impostazione Autozero	1...10 secondi
Regolazione Fine di Zero	Risoluzione 6 mV (tensione); 12 µA (corrente)
Ampiezza Regolazione Fine	± 100 mV (tensione), ± 0,16 mA (corrente) a step successivi con durata massima di impostazione di 5 secondi per step
Calibrazione	Generazione segnale in uscita 80%FS a °T ambiente
Tempo di Attivazione Calibrazione	> 1 sec. (tramite chiusura contatti in posizione CAL)
Autospan	± 5%FS max con posizionamento entro la classe di precisione del sensore, a °T ambiente
Tempo di Impostazione Autospan	1...10 sec. (tramite chiusura contatti in posizione CAL)
Reset Parziale	Viene ripristinato lo zero di fabbrica
Tempo di Impostazione Reset Parziale	30...60 sec
Reset Totale	Vengono ripristinate le impostazioni di fabbrica
Tempo di Impostazione Reset Totale	> 60 sec
Attivazione Funzione	Tramite penna con puntale magnetico (PKIT 312) fornita in dotazione

Per l'utilizzo e le funzionalità complete, consultare il relativo manuale operativo, scaricabile dal nostro sito web www.gefran.com

ACCESSORI A RICHIESTA

CONNETTORI FEMMINA

DESCRIZIONE	Grado di Protezione IP	CODICE	CERTIFICAZIONE cULus	TEMPERATURA OPERATIVA
Connessione E connettore 3 poli + terra EN 175301-803-A H=32	IP65	CON006	X	-40+125 °C -40+65°C (cULus)
		CON113	X	-40+90°C
Connessione E connettore 3 poli + terra EN 175301-803-A H=28	IP65	CON045	X	-40+125 °C -40+65°C (cULus)
		CON114	X	-40+90°C
Connessione M Connettore 3 poli + terra EN 175301-803-C	IP65	CON008		-40+125 °C
		CON115	X	-40+90°C
Connessione Z Connettore femmina 4 poli per cavo M12x1	IP67	CON293		-25+85°C
		CON087	X	-25+90°C
Connessione Z Connettore femmina 4 poli per cavo, 90° M12x1	IP67	CON050		-25+85°C
		CON088	X	-25+90°C
Connessione P Connettore femmina 7 poli per cavo	IP67	CON321		-40+95°C
Connessione P Connettore femmina 7 poli per cavo	IP40	CON320		-40+85°C
Connessione P Connettore femmina 7 poli per cavo 90°	IP40	CON322		-40+85°C
Connessione V Connettore femmina 6 poli per cavo	IP66	CON300		-40+105°C

ACCESSORI A RICHIESTA

CAVI DI ESTENSIONE*

DESCRIZIONE	Grado di Protezione IP	CODICE	CERTIFICAZIONE cULus	VALORI NOMINALI TEMPERATURA	CODICE COLORE CAVI	
					Pin	Filo
Connessione V connettore femmina 6 poli (CON 300) + 2/4/6/8/10/15/20/25/30 m (6.5/13/20/25/33/50/66/82/100 ft) di cavo (6x0.25)	IP66	C02WLS		-40+90°C	A	Rosso
		C04WLS			B	Giallo/Nero
		C06WLS			C	Bianco
		C08WLS			D	Verde
		C10WLS			E	Blu
		C15WLS			F	Arancio
		C20WLS				
		C25WLS				
		C30WLS				
Connessione Z Connettore femmina M12x1 + 2/3/5/10m di cavo	IP67	CAV220	X	-30+80°C	1	Marrone
		CAV221			2	Bianco
		CAV222			3	Blu
		CAV223			4	Nero

*Lunghezze diverse su richiesta

Per i cavi di estensione delle applicazioni cULus, si consiglia l'utilizzo di un cavo a 6 poli 24AWG Style 2464.

CODICE GUARNIZIONE DI TENUTA IN BASE ALLA CONNESSIONE AL PROCESSO

CONNESSIONE AL PROCESSO	ACCIAIO + NBR	FKM
M18x1,5	RON306	GUA380
1/2" G maschio	RON302	
3/4-16 UNF	RON312	

DISEGNI DEGLI ACCESSORI

DESCRIZIONE	CODICE	DISEGNO
Connessione E connettore 3 poli + terra EN 175301-803-A H=32	CON006	
	CON113	

DESCRIZIONE	CODICE	DISEGNO
Connessione E connettore 3 poli + terra EN 175301-803-A H=28	CON045	
	CON114	
Connessione M Connettore 3 poli + terra EN 175301-803-C	CON008	
Connessione M Connettore 3 poli + terra EN 175301-803-C	CON115	
Connessione Z Connettore femmina 4 poli per cavo M12x1	CON293	
	CON087	

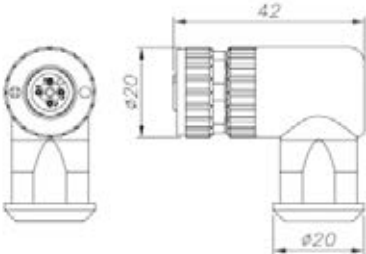
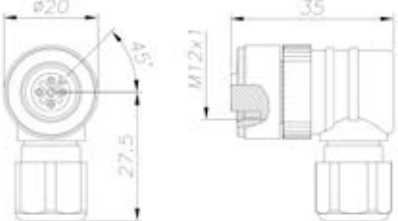
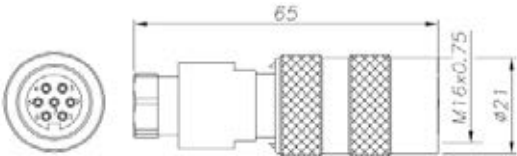
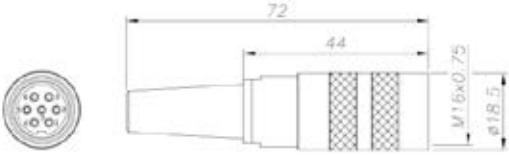
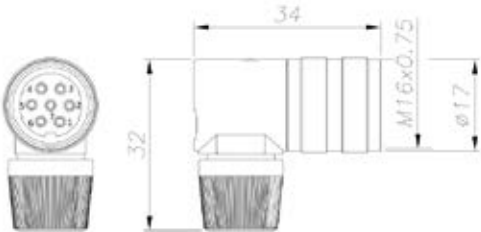
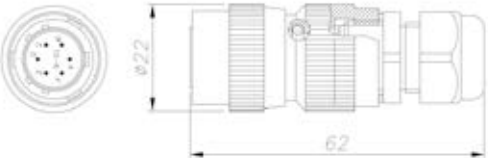
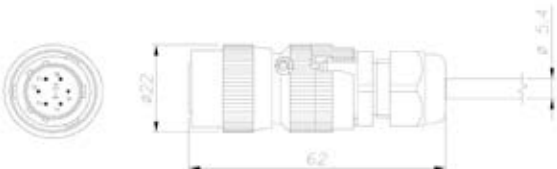
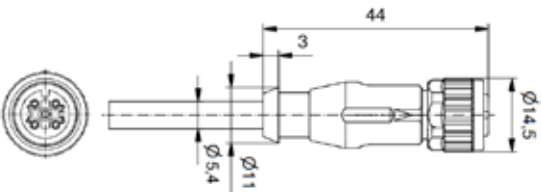
Connessione Z Connettore femmina 4 poli per cavo, 90° M12x1	CON050	
	CON088	
Connessione P Connettore femmina 7 poli per cavo	CON321	
Connessione P Connettore femmina 7 poli per cavo	CON320	
Connessione P Connettore femmina 7 poli per cavo 90°	CON322	
Connessione V Connettore femmina 6 poli per cavo	CON300	
Connessione V connettore femmina 6 poli (CON 300) + 2/4/6/8/10/15/20/25/30m di cavo (6x0.25)	C02WLS	
Connessione Z Connettore femmina M12x1 + 2/3/5/10m di cavo	CAV220 CAV221 CAV222 CAV223	

SIGLA DI ORDINAZIONE

Trasmettitore di pressione **TPFADA**

SEGNALE DI USCITA	
Standard	
4...20 mA	E
0...10 Vdc	N
Su richiesta	
0,1...5,1 Vdc	B
0...5 Vdc	M
1...5 Vdc	P
1...10 Vdc	Q
1...6 Vdc	R
0,1...10,1 Vdc	C
CONNESSIONI AL PROCESSO	
Standard	
M18x1,5	G
1/2" G maschio	M
Su richiesta	
3/4-16 UNF	L
CONNESSIONI ELETTRICHE	
Connettore 6 poli (***)	V
Connettore 7 poli (***)	P
Connettore M12x1 (*)	Z
Cavo schermato 4/6 poli (**)(***)	F
Connettore 4 poli	
Elettrovalvola (*)	E
Connettore 4 poli	
Microelettrovalvola (*)	M



É possibile su richiesta concordare caratteristiche meccaniche e/o elettriche non contemplate nell'esecuzione standard

TEMPO DI RISPOSTA	
V	Veloce

ACCURATEZZA	
H	±0,2%FS tipico 0...60 - 0...1000 bar (solo)
M	±0,5%FS tipico 0...10 - 0...50 bar (solo)

CAMPI DI MISURA			
Bar		Psi	
B01D	0...10	P15D	0...150
B16U	0...16	P25D	0...250
B02D	0...20	P03C	0...300
B25U	0...25	P05C	0...500
B03D	0...30	P75D	0...750
B35U	0...35	P01M	0...1000
B04D	0...40	P15C	0...1500
B05D	0...50	P02M	0...2000
B06D	0...60	P25C	0...2500
B01C	0...100	P03M	0...3000
B16D	0...160	P04M	0...4000
B02C	0...200	P05M	0...5000
B25D	0...250	P75C	0...7500
B35D	0...350	P10M	0...10000
B04C	0...400	P15M	0...15000
B05C	0...500		
B06C	0...600		
B07C	0...700		
B01M	0...1000		

STANDARD DI CALIBRAZIONE
Gli strumenti prodotti da GEFTRAN sono calibrati con precisi equipaggiamenti di calibrazione di pressione, che sono tracciabili secondo gli Standard Internazionali.

(*) disponibile solo funzione di Autozero, NO Cal e NO Span

(**) 1mt di cavo già compreso nel prezzo dell'opzione. Disponibili lunghezze a richiesta a costo aggiuntivo.

(***) per connettore 7 poli (P), 6 poli(V) e cavo schermato(F) certificazione UL non disponibile.

Es.: **TPFADA - M - G - V - B01C - H - V**

Trasmettitore di pressione: segnale di uscita 0...5Vdc, connessione al processo M18x1,5, connettore 6 poli, campo di misura 0...100 bar, tempo di risposta veloce, accuratezza 0,2% FS tipico.

I sensori sono conformi alle direttive:

- Compatibilità Elettromagnetica EMC 2014/30/EU
- RoHS 2011/65/EU

Norme d'installazione elettrica e certificato di conformità sono disponibili e scaricabili sul sito internet www.gefran.com

GEFRAN spa si riserva il diritto di apportare modifiche estetiche o funzionali in qualsiasi momento e senza preavviso alcuno

GEFRAN

GEFRAN spa
via Sebina, 74
25050 PROVAGLIO D'ISEO (BS) - ITALIA
tel. 0309888.1 - fax. 0309839063
Internet: <http://www.gefran.com>

DTS_TPFADA_02-2017_ITA