

GV7RE150

Interruttore automatico GV7RE - 3 poli 3d - 60...100 A - sganc. magnetotermico



Principale

Gamma	TeSys
Nome del prodotto	TeSys GV7
Nome abbreviato	GV7R
Applicazione	Motore
Numero di poli	3P
Tipo di rete	CA
Categoria di utilizzo	AC-3 conforme a IEC 60947-4-1
Frequenza di rete	50/60 Hz conforme a IEC 60947-4-1
Potere di interruzione	8 kA Icu a 660/690 V CA 50/60 Hz conforme a IEC 60947-2 25 kA Icu a 500 V CA 50/60 Hz conforme a IEC 60947-2 35 kA Icu a 440 V CA 50/60 Hz conforme a IEC 60947-2 36 kA Icu a 380/415 V CA 50/60 Hz conforme a IEC 60947-2 85 kA Icu a 220/240 V CA 50/60 Hz conforme a IEC 60947-2
Potere di interruzione di servizio nominale [Ics]	100 % a 440 V CA 50/60 Hz conforme a IEC 60947-2 50 % a 500 V CA 50/60 Hz conforme a IEC 60947-2 100 % at 220/240 V AC 50/60 Hz conforming to IEC 60947-2 100 % at 380/415 V AC 50/60 Hz conforming to IEC 60947-2 50 % at 660/690 V AC 50/60 Hz conforming to IEC 60947-2
Calibro sganciatore	90...150 A
Tecnologia sganciatore	Magnetotermico

Complementare

Modalità di montaggio	Con clip Con viti
Supporto per montaggio	A filo Montaggio pannello Guida Kit per fissaggio interruttore
Posizione di montaggio	Verticale
Potenza motore in kW	110 kW a 660...690 V CA 50/60 Hz 55 kW a 400...415 V CA 50/60 Hz 75 kW a 400...415 V CA 50/60 Hz 75 kW a 500 V CA 50/60 Hz 90 kW a 500 V CA 50/60 Hz 90 kW a 660...690 V CA 50/60 Hz
Tipo di comando	Bilanciere
Tensione nominale di impiego [Ue]	690 V CA 50/60 Hz conforme a IEC 60947-2
Tensione nominale di isolamento [Ui]	750 V CA 50/60 Hz conforme a IEC 60947-2
Corrente termica convenzionale in aria aperta [Ith]	150 A conforme a IEC 60947-4-1
Tensione nominale di tenuta ad impulso [Uimp]	8 kV conforme a IEC 60947-2
Dissipazione di energia	8,7 W
Dissipazione energia per polo	8,7 W
Durata meccanica	40000 cicli
Durata elettrica	40000 cicli per AC-3 a 440 V In/2 20000 cicli per AC-3 a 440 V In
Massima velocità operativa	25 cicli/h

Le informazioni fornite in questo documento contengono descrizioni generali e/o caratteristiche tecniche delle prestazioni dei prodotti in esso riportati. Questa documentazione non è da intendersi come esaustiva e non deve essere usata per determinare l'idoneità o l'affidabilità di questi prodotti per applicazioni specifiche dell'utente. È dovere di ogni utente o integratore eseguire la corretta e completa analisi dei rischi, valutazione e collaudi dei prodotti per quanto riguarda la specifica applicazione o uso. Né Schneider Electric S.p.A. né alcuna delle sue affiliate o consociate, possono essere ritenuti responsabili per l'uso improprio delle informazioni contenute nel presente documento.

Servizio nominale	Continuo conforme a IEC 60947-4-1
Passo di collegamento	35 mm senza diffusori 45 mm con diffusori
Connessioni - morsetti	Vite Sbarre Cavo con attacco - diametro esterno : 10 mm Bare cable connectors 1.5...95 mm ²
Coppia di serraggio	10 Nm - su vite - screw M6 15 Nm - su bare cable connectors- cavo 1.5...95 mm ²
Robustezza meccanica	Vibrazioni 2.5 Gn, 0...25 Hz conforme a IEC 60068-2-6 Urti 15 Gn per 11 ms conforme a IEC 60068-2-27
Attitudine al sezionamento	Si conforme a IEC 60947-1
Sensibilità mancanza di fase	S' conforme a IEC 60947-4-1 § 7-2-1-5-2
Altezza	125 mm
Larghezza	105 mm
Profondità	111 mm
Peso prodotto	2,02 kg

Ambiente

norme di riferimento	EN/IEC 60947-1 EN/IEC 60947-2 EN/IEC 60947-4-1 NF C 63-120 NF C 63-650 NF C 79-130 VDE 0113 VDE 0660
certificazioni prodotto	DNV UL
trattamento di protezione	TC
grado di protezione IP	IP405 con copriterminali conforme a IEC 60529
grado di inquinamento	3
temperatura ambiente di funzionamento	-25...70°C
temperatura di stoccaggio	-55...95°C
resistenza al fuoco	960 °C conforme a IEC 60695-2-1
altitudine di funzionamento	2000 m

Sostenibilità dell'offerta

Stato sostenibilità offerta	Prodotto non Green Premium
RoHS (codice data: aass)	Will not be Compliant
REACH	Non contiene SVHC oltre i limiti
Profilo ambientale prodotto	Disponibile

Current Limitation on Short-Circuit (3-Phase 400/415 V)

Dynamic Stress

$I_{peak} = f$ (prospective I_{sc})

For GV7RE only

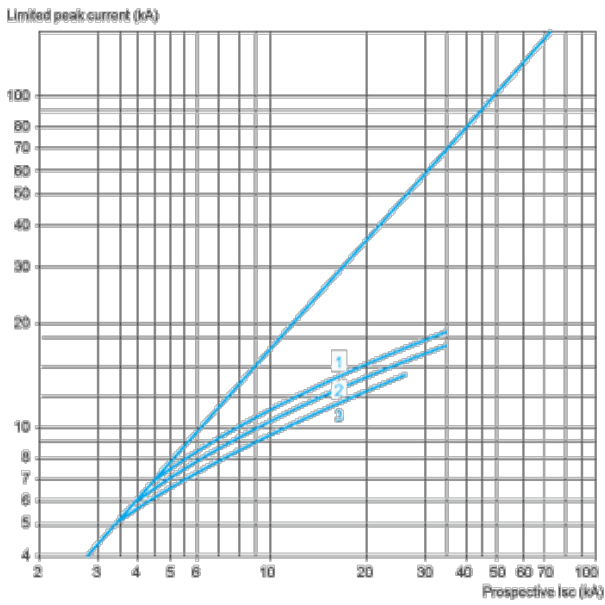

- 1 GV7RE220
- 2 GV7RE150
- 3 GV7RE100

Thermal Limit (3-Phase 400/415 V)

Thermal Limit

Sum of $I^2dt = f$ (prospective Isc)

For GV7RE only

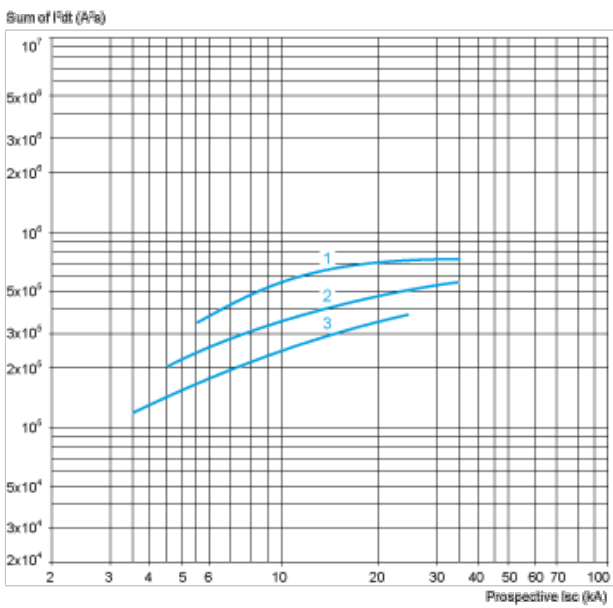

- 1 GV7RE220
- 2 GV7RE150
- 3 GV7RE100

Current Limitation on Short-Circuit (3-Phase 690 V)

Dynamic Stress

$I_{peak} = f$ (prospective Isc)

For GV7RE only

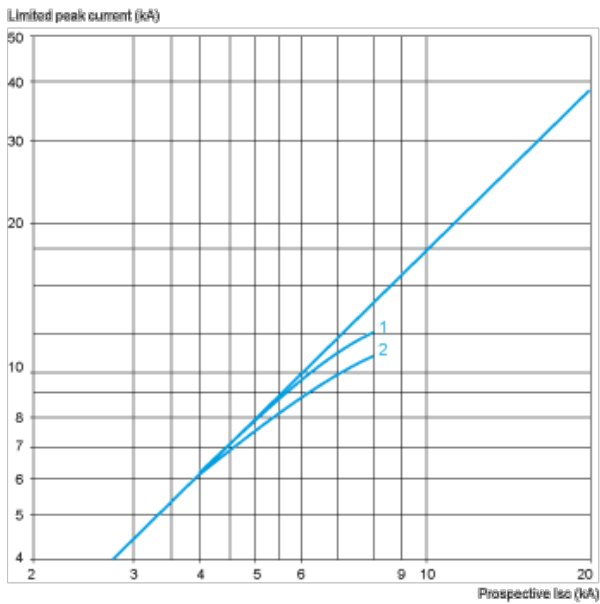

- 1 GV7RE220
- 2 GV7RE150 and GV7RE100

Thermal Limit on Short-Circuit (3-Phase 690 V)

Thermal Limit

Sum of $I^2dt = f$ (prospective Isc)

For GV7RE only

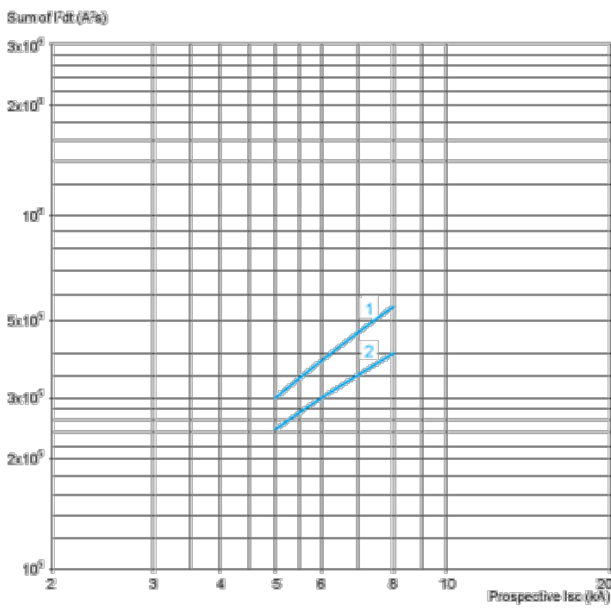

- 1 GV7RE220
- 2 GV7RE150 and GV7RE100

GV7R

Dimensions

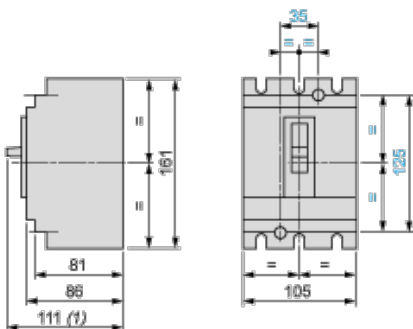

(1) 126 for GV7R_220.

Minimum Electrical Clearance

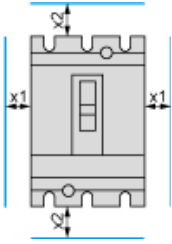

		x1	x2
Painted or insulated metal plate, insulation or insulated bar		0	30
Bare metal plate	$U \leq 440 \text{ V}$	5	35
	$440 \text{ V} < U < 600 \text{ V}$	10	35
	$U \geq 600 \text{ V}$	20	35

GV7R

Panel Mounting

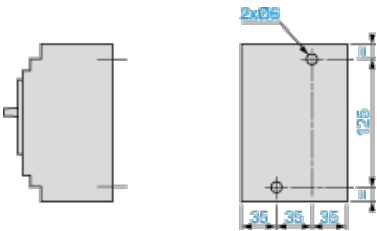

Mounting on 2 Mounting Rails DZ5 MB201

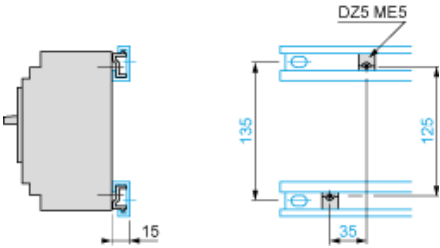

Flush-Mounting

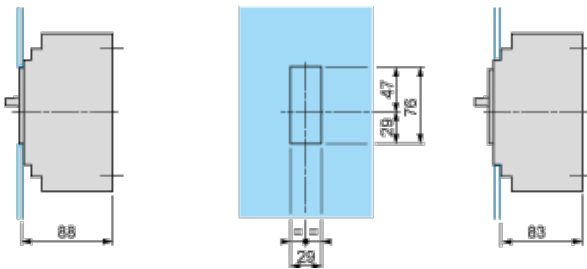

1 circuit breaker GV7R

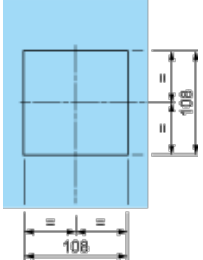

n circuit breakers GV7R side by side

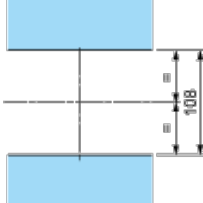

Connection

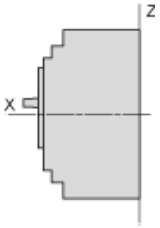

Smooth terminals

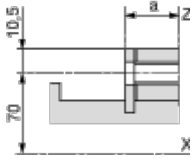

	a
GV7R _{40...R} 150	19.5
GV7R ₂₂₀	21.5

Connectors

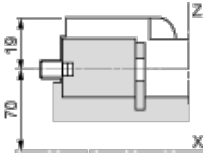

Motor Circuit Breakers

GV7 R

