



Principale

Gamma prodotto	OsiSense XS
Nome gamma	Utilizzo generico
Tipo di sensore	Sensore di prossimità induttivo
Applicazione	-
Nome del sensore	XS1
Forma del sensore	Cilindrico M8
Dimensioni	33 mm
Tipo di corpo	Fisso
Possibilità di montaggio a immersione nel metallo	Possibilità di montaggio a immersione nel metallo
Materiale	Metallo
Materiale contenitore	Ottone nichelato
Tipo segnale di uscita	Digitale
Tipologia di cablaggio	3 fili
Distanza di rilevamento nominale	2.5 mm
Funzione uscita digitale	1 NO
Tipo di circuito uscita	CC
Tipo uscita digitale	PNP
Collegamento elettrico	Cavo
Lunghezza cavo	2 m
Tensione nominale di alimentazione [Us]	12...24 V DC con protezione polarità inversa
Capacità di commutazione in mA	≤ 200 mA DC con protezione sovraccarico e da cortocircuito
Grado di protezione IP	IP67 conforme a IEC 60529

Complementare

Tipo di filetto	M8 x 1
Superficie di rilevamento	Frontale
Materiale parte frontale	PPS
Zona di funzionamento	0...2 mm
Corsa differenziale	1...15% di Sr
Composizione cavi	3 x 0,11 mm ²
Materiale isolamento fili	PvR
LED di stato	1 LED giallo per stato uscita
Limiti della tensione di alimentazione	10...36 V DC
Frequenza di commutazione	≤ 2500 Hz
Caduta di tensione massima	≤ 2 V a chiuso stato
Assorbimento di corrente	0...10 mA a a vuoto
Ritardo alla disponibilità	≤ 5 ms
Ritardo all'azione	$\leq 0,2$ ms
Ritardo al rilascio	$\leq 0,2$ ms
Simbologia	CE
Lunghezza filettata	25 mm
Altezza	8 mm
Lunghezza	33 mm

Le informazioni fornite in questo documento contengono descrizioni generali e/o caratteristiche tecniche delle prestazioni dei prodotti in esso riportati. Questa documentazione non è da intendersi come esaustiva e non deve essere usata per determinare l'idoneità o l'affidabilità di questi prodotti per applicazioni specifiche dell'utente. È dovere di ogni utente o integratore eseguire la corretta e completa analisi dei rischi, valutazione e collaudi dei prodotti per quanto riguarda la specifica applicazione o uso. Né Schneider Electric S.p.A. né alcuna delle sue affiliate o consociate, possono essere ritenuti responsabili per l'uso improprio delle informazioni contenute nel presente documento.

Ambiente

certificazioni prodotto	CSA UL
temperatura ambiente di funzionamento	-25...50°C
temperatura di stoccaggio	-40...85°C
resistenza alle vibrazioni	25 gn ampiezza = +/- 2 mm (F = 10...55 Hz) conforme a IEC 60068-2-6
resistenza agli shock	50 gn per 11 ms conforme a IEC 60068-2-27

Sostenibilità dell'offerta

Stato sostenibilità offerta	Prodotto Green Premium
RoHS (codice data: aass)	Conforme - da 0953 - dichiarazione di conformità Schneider Electric
REACH	Non contiene SVHC oltre i limiti
Profilo ambientale prodotto	Disponibile
Istruzioni fine vita prodotto	Disponibile

Dimensioni

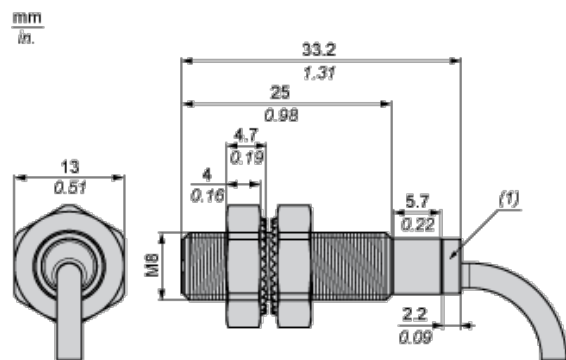

(1) LED

Distanze minime di montaggio in mm

Affiancati

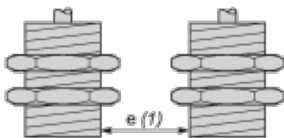

e (1) 5 mm / 0,20 in.

≥

Affacciati

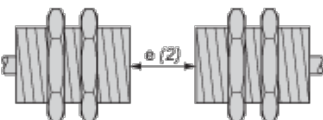

e (2) 30 mm / 1,18 in.

≥

Affacciato ad un oggetto metallico

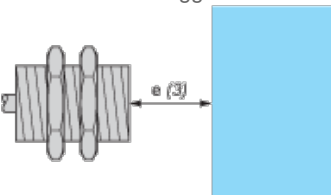

e (3) 7,5 mm / 0,30 in.

≥

Montato su supporto metallico

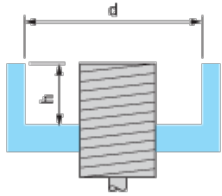

$d \geq 10 \text{ mm} / 0,39 \text{ in.}$

$h \geq 1,6 \text{ mm} / 0,06 \text{ in.}$

Montaggio

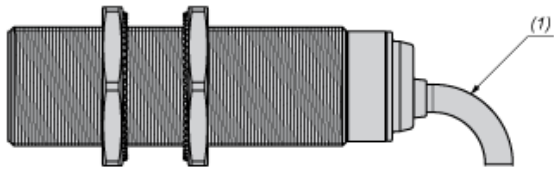

(1) Piegatura cavo: 4 x diametro cavo esterno

Schemi di cablaggio

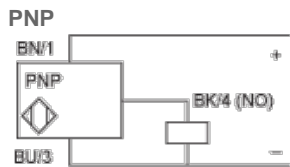

BU: Blu

BN: Marrone

BK: Nero

Curve di prestazione

Bersaglio standard in acciaio (mm): 8x8x1

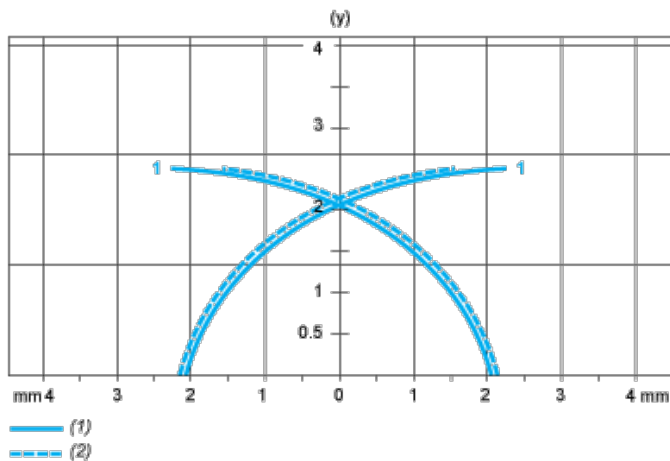

(1) Punti di raccolta

(2) Punti di rilascio (oggetto in avvicinamento laterale)

(y) Distanza di rilevamento in mm