



## Principale

Gamma prodotto	OsiSense XS
Nome gamma	Utilizzo generico
Tipo di sensore	Sensore di prossimità induttivo
Applicazione	Quadro per cantiere
Nome del sensore	XS1
Forma del sensore	Cilindrico M18
Dimensioni	48 mm
Tipo di corpo	Fisso
Possibilità di montaggio a immersione nel metallo	Possibilità di montaggio a immersione nel metallo
Materiale	Metallo
Tipo segnale di uscita	Digitale
Tipologia di cablaggio	4 fili
Distanza di rilevamento nominale	5 mm
Funzione uscita digitale	1 NO + 1 NC
Tipo di circuito uscita	CC
Tipo uscita digitale	PNP
Collegamento elettrico	4 pin M12 connettore maschio
Tensione alimentazione nominale [Us]	12...24 V DC con protezione polarità inversa
Capacità di commutazione in mA	$\leq 200$ mA con protezione sovraccarico e da cortocircuito
Grado di protezione IP	IP67 IP65 conforme a IEC 60529 IP69K conforme a DIN 40050

## Complementare

Livello di sicurezza	SILCL 2 conforme a IEC 62061 PL = d conforme a EN/ISO 13849-1 SIL 2 conforme a EN/IEC 61508
Dati di affidabilità sicurezza	MTTFd = 1810 anni PFHd = 62,9E-9 1/h SFF = 92% DC = 74 % with appropriate safety controller
Durata vita	20 a
Tipo di filetto	M18 x 1
Superficie di rilevamento	Frontale
Materiale parte frontale	PPS
Materiale contenitore	Ottone nichelato
Zona di funzionamento	0...4 mm
Corsa differenziale	1...15% di Sr
LED di stato	1 LED giallo per stato uscita
Limiti della tensione di alimentazione	9...36 V CC
Frequenza di commutazione	$\leq 2000$ Hz
Caduta di tensione massima	$\leq 2$ V a chiuso stato
Assorbimento di corrente	0...10 mA a a vuoto
Ritardo alla disponibilità	$\leq 5$ ms
Ritardo all'azione	$\leq 0,15$ ms

Le informazioni fornite in questo documento contengono descrizioni generali e/o caratteristiche tecniche delle prestazioni dei prodotti in esso riportati. Questa documentazione non è da intendersi come esaustiva e non deve essere usata per determinare l'idoneità o l'affidabilità di questi prodotti per applicazioni specifiche dell'utente. È dovere di ogni utente o integratore eseguire la corretta e completa analisi dei rischi, valutazione e collaudo dei prodotti per quanto riguarda la specifica applicazione o uso. Né Schneider Electric S.p.A. né alcuna delle sue affiliate o consociate, possono essere ritenuti responsabili per l'uso improprio delle informazioni contenute nel presente documento.

Ritardo al rilascio	<= 0,35 ms
Simbologia	CE
Lunghezza filettata	28 mm
Altezza	18 mm
Lunghezza	51 mm
Peso prodotto	0,04 kg

## Ambiente

norme di riferimento	EN/ISO 13849-1 IEC 62061
certificazioni prodotto	CSA TÜV UL E2
temperatura ambiente di funzionamento	-25...70°C
temperatura di stoccaggio	-40...85°C
resistenza alle vibrazioni	25 gn ampiezza = +/- 2 mm (F = 10...55 Hz) conforme a IEC 60068-2-6
resistenza agli shock	50 gn per 11 ms conforme a IEC 60068-2-27

## Sostenibilità dell'offerta

Stato sostenibilità offerta	Prodotto Green Premium
RoHS (codice data: aass)	Conforme - da 0812 - dichiarazione di conformità Schneider Electric
REACH	Non contiene SVHC oltre i limiti
Profilo ambientale prodotto	Disponibile
Istruzioni fine vita prodotto	Disponibile

## Dimensioni

mm  
in.

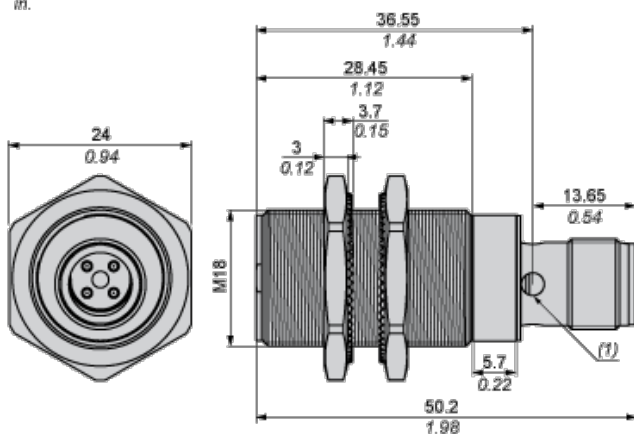

(1) LED

## Distanze minime di montaggio

Affiancati

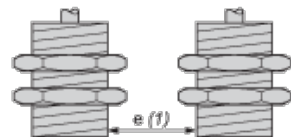

e(1) 10 mm/0,39 in.

≧

Affacciati

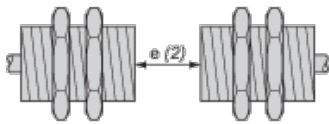

e (2) 60 mm/2,36 in.

≥

Affacciato ad un oggetto metallico

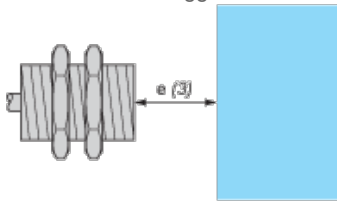

e (3) 15 mm/0,60 in

IV

## Schemi di cablaggio

Connettore M12

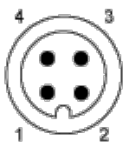

PNP quadrifilare

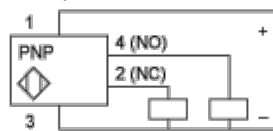

## Curve di prestazione

Bersaglio standard in acciaio: 18x18x1 mm

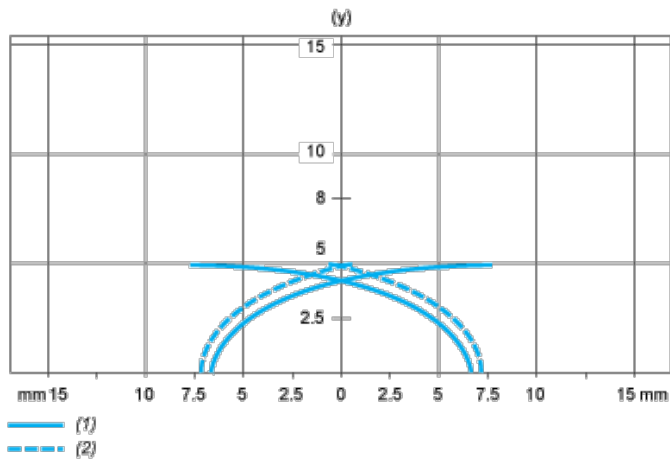

(1) Punti di raccolta

(2) Punti di rilascio (oggetto in avvicinamento laterale)

(y) Distanza di rilevamento in mm