



## Principale

Gamma prodotto	OsiSense XS
Nome gamma	Utilizzo generico
Tipo di sensore	Sensore di prossimità induttivo
Configurazione di cablaggio	2 fili
Tipo di circuito uscita	CA/CC
Tipo di protezione	Protezione da cortocircuito
Applicazione	2-wire DC short-circuit protection
Nome del sensore	XS2
Forma del sensore	Cilindrico M18
Dimensioni	60 mm
Tipo di corpo	Fisso
Possibilità di montaggio a immersione nel metallo	Montaggio a incasso non possibile
Materiale	Metallo
Tipo segnale di uscita	Digitale
Tipologia di cablaggio	2 fili
Distanza di rilevamento nominale	8 mm
Funzione uscita digitale	1 NO
Collegamento elettrico	Cavo
Lunghezza cavo	2 m
Tensione alimentazione nominale [Us]	24...240 V CA 50/60 Hz 24...210 V CC
Capacità di commutazione in mA	5...200 mA CC con protezione sovraccarico e da cortocircuito 5...300 mA CA con protezione sovraccarico e da cortocircuito
Grado di protezione IP	Doppio isolamento IP68 conforme a IEC 60529

## Complementare

Tipo di filetto	M18 x 1
Superficie di rilevamento	Frontale
Materiale parte frontale	PPS
Materiale contenitore	Ottone nichelato
Zona di funzionamento	0...6.4 mm
Corsa differenziale	1...15% di Sr
Composizione cavi	2 x 0,34 mm <sup>2</sup>
Materiale isolamento fili	PvR
LED di stato	1 LED verde per alimentazione attiva 1 LED giallo per stato uscita
Limiti della tensione di alimentazione	20...264 V CA/CC
Corrente residua	<= 1.5 mA per stato aperto
Frequenza di commutazione	<= 2000 Hz CC <= 25 Hz CA
Caduta di tensione massima	<= 5.5 V a chiuso stato
Ritardo alla disponibilità	<= 70 ms
Ritardo all'azione	<= 2 ms
Ritardo al rilascio	<= 4 ms

Le informazioni fornite in questo documento contengono descrizioni generali e/o caratteristiche tecniche delle prestazioni dei prodotti in esso riportati. Questa documentazione non è da intendersi come esaustiva e non deve essere usata per determinare l'idoneità o l'affidabilità di questi prodotti per applicazioni specifiche dell'utente. È dovere di ogni utente o integratore eseguire la corretta e completa analisi dei rischi, valutazione e collaudo dei prodotti per quanto riguarda la specifica applicazione o uso. Né Schneider Electric S.p.A. né alcuna delle sue affiliate o consociate, possono essere ritenuti responsabili per l'uso improprio delle informazioni contenute nel presente documento.

Simbologia	CE
Lunghezza filettata	44 mm
Altezza	18 mm
Lunghezza	60 mm
Peso prodotto	0,12 kg

## Ambiente

certificazioni prodotto	CCC CSA UL
temperatura ambiente di funzionamento	-25...70°C
temperatura di stoccaggio	-40...85°C
resistenza alle vibrazioni	25 gn ampiezza = +/- 2 mm (F = 10...55 Hz) conforme a IEC 60068-2-6
resistenza agli shock	50 gn per 11 ms conforme a IEC 60068-2-27

## Sostenibilità dell'offerta

Stato sostenibilità offerta	Prodotto Green Premium
RoHS (codice data: aass)	Conforme - da 0839 - dichiarazione di conformità Schneider Electric
REACH	Non contiene SVHC oltre i limiti
Profilo ambientale prodotto	Disponibile
Istruzioni fine vita prodotto	Disponibile

## Dimensioni

mm  
in.

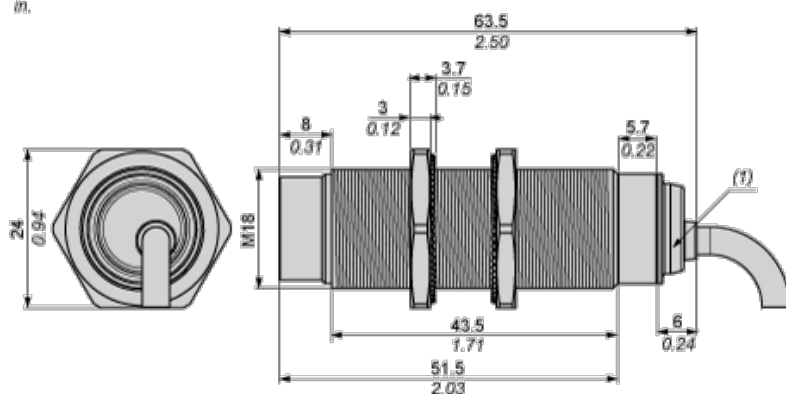

(1) LED

## Distanze minime di montaggio

Affiancati

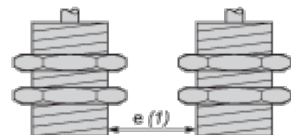

e (1) 32 mm/1,26 in.

≥

Affacciati

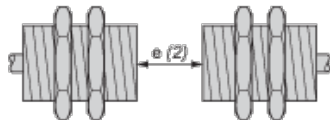

e (2) 96 mm/3,78 in.

≥

Affacciato ad un oggetto metallico



e (3) 24 mm/0,94 in.

≥

Montato su supporto metallico

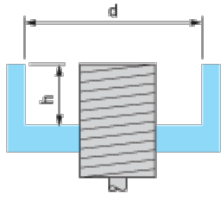

d ≥ 56 mm/2,20 in.

h ≥ 16 mm/0,63 in.

## Montaggio

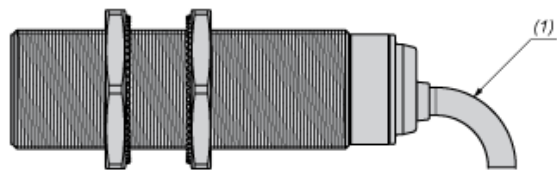

(1) Piegatura cavo: 4 x diametro cavo esterno

## Schemi di cablaggio

Bifilare CA o CC

Uscita NO

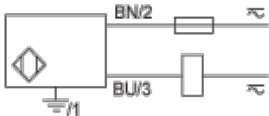

BU: Blu

BN: Marrone

## Curve di prestazione

Bersaglio standard in acciaio: 24x24x1 mm

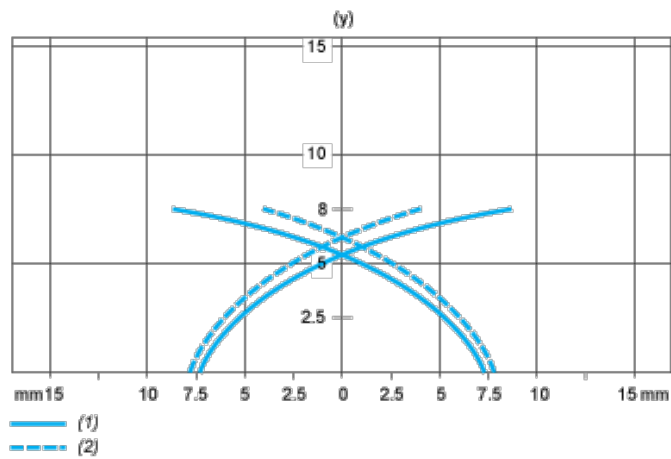

(1) Punti di raccolta

(2) Punti di rilascio (oggetto in avvicinamento laterale)

(y) Distanza di rilevamento in mm