

Principale

Gamma prodotto	OsiSense XS
Nome gamma	Utilizzo generico
Tipo di sensore	Sensore di prossimità induttivo
Configurazione di cablaggio	2 fili
Tipo di circuito uscita	CA/CC
Tipo di protezione	Protezione da cortocircuito
Applicazione	2-wire DC short-circuit protection
Nome del sensore	XS2
Forma del sensore	Cilindrico M30
Dimensioni	75 mm
Tipo di corpo	Fisso
Possibilità di montaggio a immersione nel metallo	Montaggio a incasso non possibile
Materiale	Metallo
Tipo segnale di uscita	Digitale
Tipologia di cablaggio	2 fili
Distanza di rilevamento nominale	15 mm
Funzione uscita digitale	1 NO
Collegamento elettrico	3 pin 1/2"20 UNF connettore maschio
Tensione alimentazione nominale [Us]	24...240 V CA 50/60 Hz 24...210 V CC
Capacità di commutazione in mA	5...200 mA CC con protezione sovraccarico e da cortocircuito 5...300 mA CA con protezione sovraccarico e da cortocircuito
Grado di protezione IP	IP67 conforme a IEC 60529

Complementare

Tipo di filetto	M30 x 1,5
Superficie di rilevamento	Frontale
Materiale parte frontale	PPS
Materiale contenitore	Ottone nichelato
Zona di funzionamento	0...12 mm
Corsa differenziale	1...15% di Sr
LED di stato	1 LED verde per alimentazione attiva 1 LED giallo per stato uscita
Limiti della tensione di alimentazione	20...264 V CA/CC
Corrente residua	<= 1.5 mA per stato aperto
Frequenza di commutazione	<= 1000 Hz DC <= 25 Hz CA
Caduta di tensione massima	<= 5.5 V a chiuso stato
Ritardo alla disponibilità	<= 70 ms
Ritardo all'azione	<= 2 ms
Ritardo al rilascio	<= 10 ms
Simbologia	CE
Lunghezza filettata	41 mm
Altezza	30 mm

Le informazioni fornite in questo documento contengono descrizioni generali e/o caratteristiche tecniche delle prestazioni dei prodotti in esso riportati. Questa documentazione non è da intendersi come esaustiva e non deve essere usata per determinare l'idoneità o l'affidabilità di questi prodotti per applicazioni specifiche dell'utente. È dovere di ogni utente o integratore eseguire la corretta e completa analisi dei rischi, valutazione e collaudo dei prodotti per quanto riguarda la specifica applicazione o uso. Né Schneider Electric S.p.A. né alcuna delle sue affiliate o consociate, possono essere ritenuti responsabili per l'uso improprio delle informazioni contenute nel presente documento.

Lunghezza	75 mm
Peso prodotto	0,145 kg

Ambiente

certificazioni prodotto	CCC CSA UL
temperatura ambiente di funzionamento	-25...70°C
temperatura di stoccaggio	-40...85°C
resistenza alle vibrazioni	25 gn ampiezza = +/- 2 mm (F = 10...55 Hz) conforme a IEC 60068-2-6
resistenza agli shock	50 gn per 11 ms conforme a IEC 60068-2-27

Sostenibilità dell'offerta

Stato sostenibilità offerta	Prodotto Green Premium
RoHS (codice data: aass)	Conforme - da 0838 - dichiarazione di conformità Schneider Electric
REACH	Non contiene SVHC oltre i limiti
Profilo ambientale prodotto	Disponibile
Istruzioni fine vita prodotto	Disponibile

Dimensioni

mm
in.

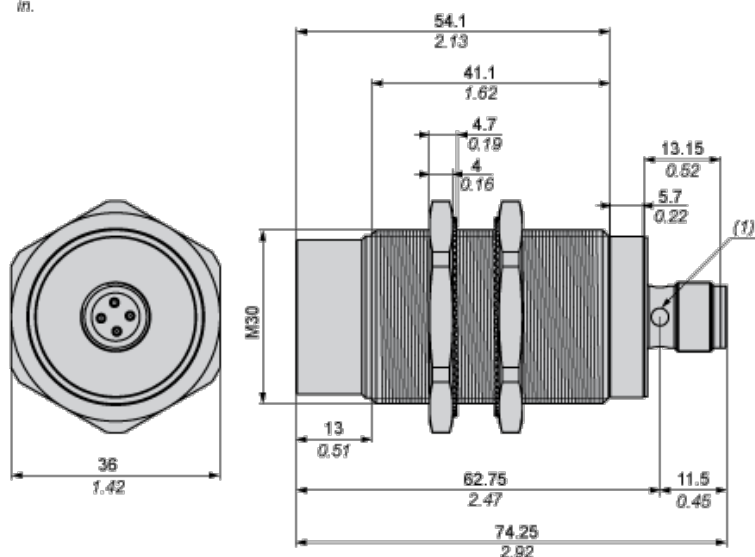

(1) LED

Distanze minime di montaggio

Affiancati

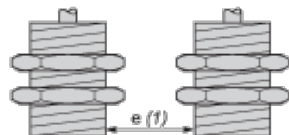

e(1) 60 mm/2,36 in.

≥

Affacciati

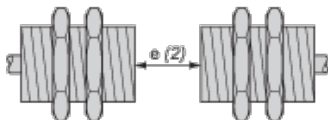

e(2) 180 mm/7,09 in.

≥

Affacciato ad un oggetto metallico

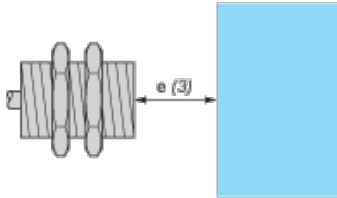

e (3) 45 mm/1,77 in.

≥

Montato su supporto metallico

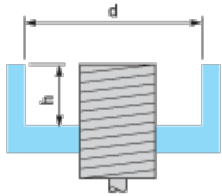

d ≥ 90 mm/3,54 in.

h ≥ 30 mm/1,18 in.

Schemi di cablaggio

1/2"-20UNF
1/2"-20UNF

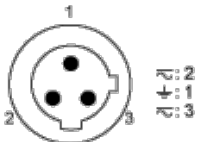

1: Messa a terra

2: AC

3: AC

Uscita NO

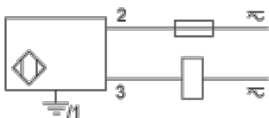

Curve di prestazione

Bersaglio standard in acciaio: 45x45x1 mm

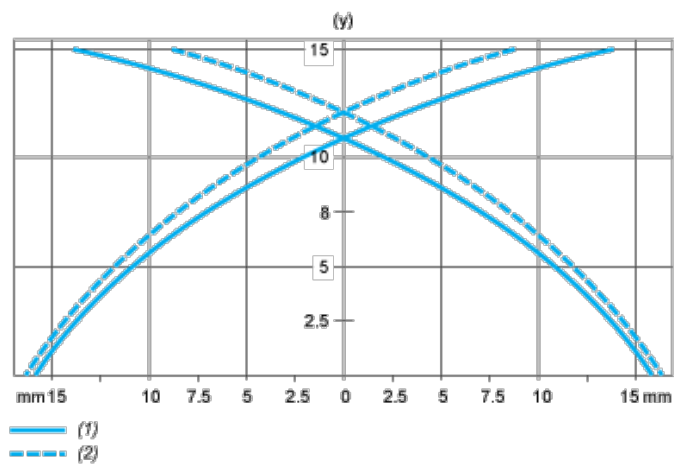

(1) Punti di raccolta

(2) Punti di rilascio (oggetto in avvicinamento laterale)

(y) Distanza di rilevamento in mm