



Principale

Gamma prodotto	OsiSense XS
Nome gamma	Utilizzo generico
Tipo di sensore	Sensore di prossimità induttivo
Applicazione	-
Nome del sensore	XS4
Forma del sensore	Cilindrico M12
Dimensioni	48 mm
Tipo di corpo	Fisso
Possibilità di montaggio a immersione nel metallo	Montaggio a incasso non possibile
Materiale	Plastica
Tipo segnale di uscita	Digitale
Tipologia di cablaggio	3 fili
Distanza di rilevamento nominale	4 mm
Funzione uscita digitale	1 NO
Tipo di circuito uscita	CC
Tipo uscita digitale	PNP
Collegamento elettrico	M12 connettore maschio, 4 pin
Tensione alimentazione nominale [Us]	12...24 V DC con protezione polarità inversa
Capacità di commutazione in mA	≤ 200 mA DC con protezione sovraccarico e da cortocircuito
Grado di protezione IP	IP67 conforme a IEC 60529

Complementare

Tipo di filetto	M12 x 1
Superficie di rilevamento	Frontale
Materiale parte frontale	PPS
Materiale contenitore	PPS
Zona di funzionamento	0...3.2 mm
Corsa differenziale	1...15% di Sr
LED di stato	1 LED (giallo) per stato uscita
Limiti della tensione di alimentazione	10...36 V DC
Frequenza di commutazione	≤ 5000 Hz
Caduta di tensione massima	≤ 2 V (chiuso)
Assorbimento di corrente	≤ 10 mA (a vuoto)
Ritardo alla disponibilità	≤ 10 ms
Ritardo all'azione	$\leq 0,1$ ms
Ritardo al rilascio	$\leq 0,1$ ms
Simbologia	CE
Lunghezza filettata	27 mm
Altezza	18 mm
Lunghezza	48 mm
Peso prodotto	0,02 kg

Ambiente

certificazioni prodotto	CSA UL
temperatura ambiente di funzionamento	-25...70°C
temperatura di stoccaggio	-40...85°C
resistenza alle vibrazioni	25 gn, ampiezza: +/- 2 mm (f = 10...55 Hz) conforme a IEC 60068-2-6
resistenza agli shock	50 gn (durata = 11 ms) conforme a IEC 60068-2-27

Sostenibilità dell'offerta

Stato sostenibilità offerta	Prodotto Green Premium
RoHS (codice data: aass)	Conforme - da 0807 - Dichiarazione di Conformità Schneider Electric
REACH	Non contiene SVHC oltre i limiti
Profilo ambientale prodotto	Disponibile
Istruzioni fine vita prodotto	Disponibile

Dimensioni

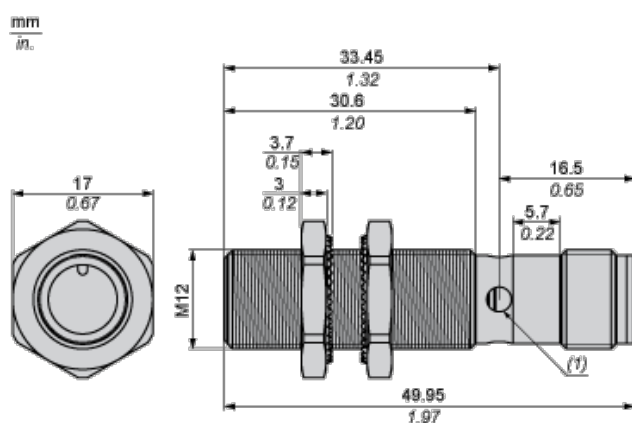

(1) LED

Distanze minime di montaggio

Affiancati

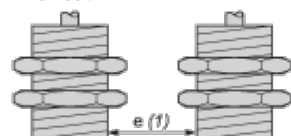

e(1) 16 mm/0,63 in.

≥

Affacciati

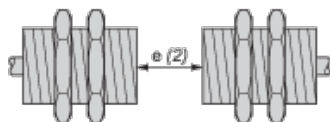

e(2) 48 mm/1,89 in.

≥

Affacciato ad un oggetto metallico

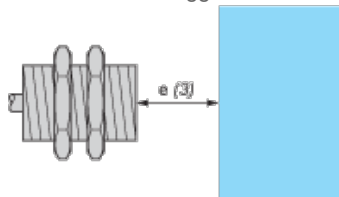

e(3) 12 mm/0,47 in.

≥

Montato su supporto metallico

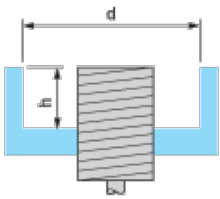

$d \geq 36 \text{ mm}/1,42 \text{ in.}$

$h \geq 8 \text{ mm}/0,31 \text{ in.}$

Schemi di cablaggio

Connettore M12



PNP

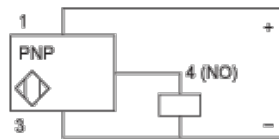

1: (+)

2: Non collegato

3: (-)

4: Uscita NO

Curve di prestazione

Bersaglio standard in acciaio: 12x12x1 mm

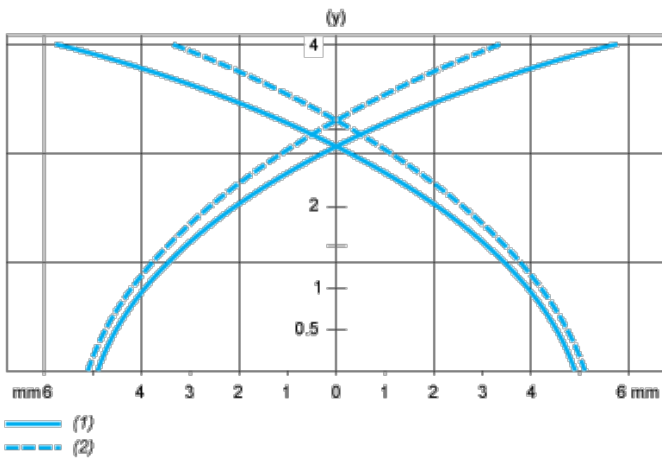

(1) Punti di raccolta

(2) Punti di rilascio (oggetto in avvicinamento laterale)

(y) Distanza di rilevamento in mm