

XS4P18KP340

Sens. induttivo XS4 M18 - L 60 mm - PPS - Sn 8 mm
- 12...24V CC - Cavo 2 m



Principale

Gamma prodotto	OsiSense XS
Nome gamma	Utilizzo generico
Tipo di sensore	Sensore di prossimità induttivo
Applicazione	-
Nome del sensore	XS4
Forma del sensore	Cilindrico M18
Dimensioni	60 mm
Tipo di corpo	Fisso
Possibilità di montaggio a immersione nel metallo	Montaggio a incasso non possibile
Materiale	Plastica
Tipo segnale di uscita	Digitale
Tipologia di cablaggio	4 fili
Distanza di rilevamento nominale	8 mm
Funzione uscita digitale	1 NO o 1 NC programmabile
Tipo di circuito uscita	CC
Tipo uscita digitale	PNP e NPN
Collegamento elettrico	Cavo
Lunghezza cavo	2 m
Tensione alimentazione nominale [Us]	12...24 V DC con protezione polarità inversa
Capacità di commutazione in mA	<= 200 mA con protezione sovraccarico e da cortocircuito
Grado di protezione IP	Doppio isolamento IP68 conforme a IEC 60529

Complementare

Tipo di filetto	M18 x 1
Superficie di rilevamento	Frontale
Materiale parte frontale	PPS
Materiale contenitore	PPS
Zona di funzionamento	0...6.4 mm
Corsa differenziale	1...15% di Sr
Composizione cavi	4 x 0,34 mm ²
Materiale isolamento fili	PvR
LED di stato	1 LED (giallo) per stato uscita
Limiti della tensione di alimentazione	10...36 V DC
Frequenza di commutazione	<= 2000 Hz
Caduta di tensione massima	<= 2.6 V (chiuso)
Assorbimento di corrente	0...10 mA (a vuoto)
Ritardo alla disponibilità	<= 5 ms
Ritardo all'azione	<= 0,15 ms
Ritardo al rilascio	<= 0,35 ms
Simbologia	CE
Lunghezza filettata	51 mm
Altezza	18 mm
Lunghezza	60 mm

Le informazioni fornite in questo documento contengono descrizioni generali e/o caratteristiche tecniche delle prestazioni dei prodotti in esso riportati. Questa documentazione non è da intendersi come esaustiva e non deve essere usata per determinare l'idoneità o l'affidabilità di questi prodotti per applicazioni specifiche dell'utente. È dovere di ogni utente o integratore eseguire la corretta e completa analisi dei rischi, valutazione e collaudo dei prodotti per quanto riguarda la specifica applicazione o uso. Né Schneider Electric S.p.A. né alcuna delle sue affiliate o consociate, possono essere ritenuti responsabili per l'uso improprio delle informazioni contenute nel presente documento.

Peso prodotto	0,1 kg
	0,12 kg

Ambiente

certificazioni prodotto	CSA UL
temperatura ambiente di funzionamento	-25...70°C
temperatura di stoccaggio	-40...85°C
resistenza alle vibrazioni	25 gn, ampiezza: +/- 2 mm (f = 10...55 Hz) conforme a IEC 60068-2-6
resistenza agli shock	50 gn (durata = 11 ms) conforme a IEC 60068-2-27

Sostenibilità dell'offerta

Stato sostenibilità offerta	Prodotto Green Premium
RoHS (codice data: aass)	Conforme - da 0808 - Dichiarazione di Conformità Schneider Electric
REACH	Non contiene SVHC oltre i limiti
Profilo ambientale prodotto	Disponibile
Istruzioni fine vita prodotto	Disponibile

Dimensioni

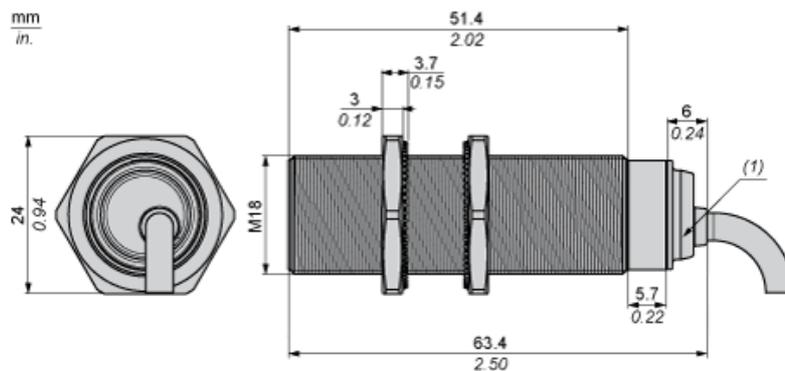

(1) LED

Distanze minime di montaggio

Affiancati

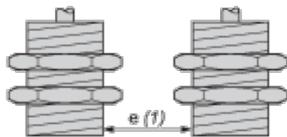

e (1) 32 mm/1,26 in.

≧

Affacciati

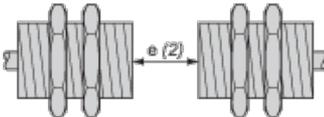

e (2) 96 mm/3,78 in.

≧

Affacciato ad un oggetto metallico

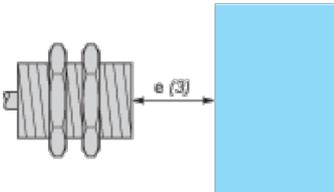

e (3) 24 mm/0,94 in.

≥

Montato su supporto metallico

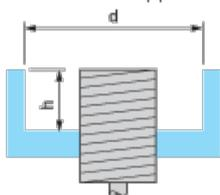

d ≥ 56 mm/2,20 in.

h ≥ 16 mm/0,63 in.

Montaggio

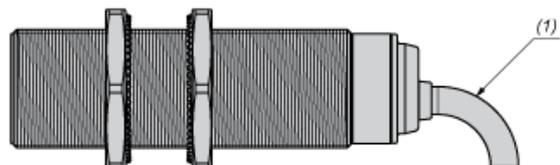

(1) Piegatura cavo: 4 x diametro cavo esterno

Schemi di cablaggio

Uscita quadrifilare CC, PNP/NPN, NO o NC

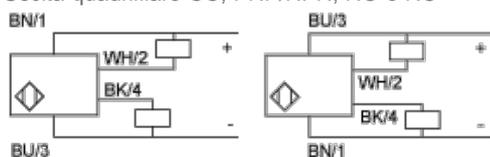

BU: Blu

BN: Marrone

BK: Nero

WH: Bianco

Curve di prestazione

Bersaglio standard in acciaio: 24x24x1 mm

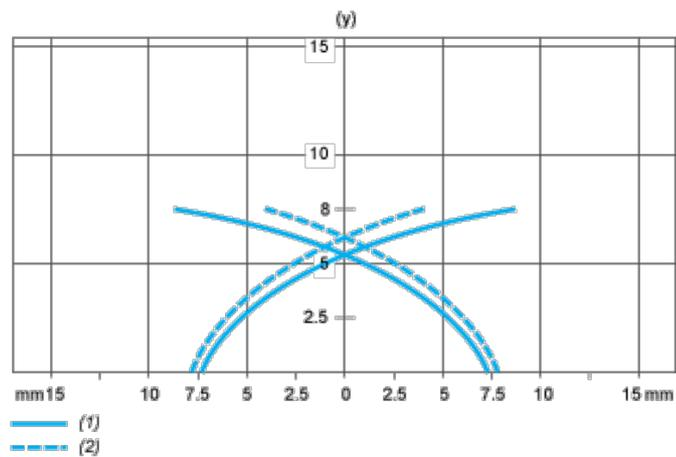

(1) Punti di raccolta

(2) Punti di rilascio (oggetto in avvicinamento laterale)

(y) Distanza di rilevamento in mm