



## Principale

Gamma prodotto	OsiSense XS
Nome gamma	Utilizzo generico
Tipo di sensore	Sensore di prossimità induttivo
Applicazione	-
Nome del sensore	XS4
Forma del sensore	Cilindrico M18
Dimensioni	48 mm
Tipo di corpo	Fisso
Possibilità di montaggio a immersione nel metallo	Montaggio a incasso non possibile
Materiale	Plastica
Tipo segnale di uscita	Digitale
Tipologia di cablaggio	3 fili
Distanza di rilevamento nominale	8 mm
Funzione uscita digitale	1 NO
Tipo di circuito uscita	CC
Tipo uscita digitale	PNP
Collegamento elettrico	M12 connettore maschio, 4 pin
Tensione alimentazione nominale [Us]	12...24 V DC con protezione polarità inversa
Capacità di commutazione in mA	$\leq 200$ mA DC con protezione sovraccarico e da cortocircuito
Grado di protezione IP	IP67 conforme a IEC 60529

## Complementare

Tipo di filetto	M18 x 1
Superficie di rilevamento	Frontale
Materiale parte frontale	PPS
Materiale contenitore	PPS
Zona di funzionamento	0...6.4 mm
Corsa differenziale	1...15% di Sr
LED di stato	1 LED (giallo) per stato uscita
Limiti della tensione di alimentazione	10...36 V DC
Frequenza di commutazione	$\leq 2000$ Hz
Caduta di tensione massima	$\leq 2$ V (chiuso)
Assorbimento di corrente	$\leq 10$ mA (a vuoto)
Ritardo alla disponibilità	$\leq 10$ ms
Ritardo all'azione	$\leq 0,15$ ms
Ritardo al rilascio	$\leq 0,35$ ms
Simbologia	CE
Lunghezza filettata	29 mm
Altezza	18 mm
Lunghezza	48 mm
Peso prodotto	0.03 kg

## Ambiente

certificazioni prodotto	CSA UL
temperatura ambiente di funzionamento	-25...70°C
temperatura di stoccaggio	-40...85°C
resistenza alle vibrazioni	25 gn, ampiezza: +/- 2 mm (f = 10...55 Hz) conforme a IEC 60068-2-6
resistenza agli shock	50 gn (durata = 11 ms) conforme a IEC 60068-2-27

## Sostenibilità dell'offerta

Stato sostenibilità offerta	Prodotto Green Premium
RoHS (codice data: aass)	Conforme - da 0813 - dichiarazione di conformità Schneider Electric
REACH	Non contiene SVHC oltre i limiti
Profilo ambientale prodotto	Disponibile
Istruzioni fine vita prodotto	Disponibile

## Dimensioni

mm  
in.

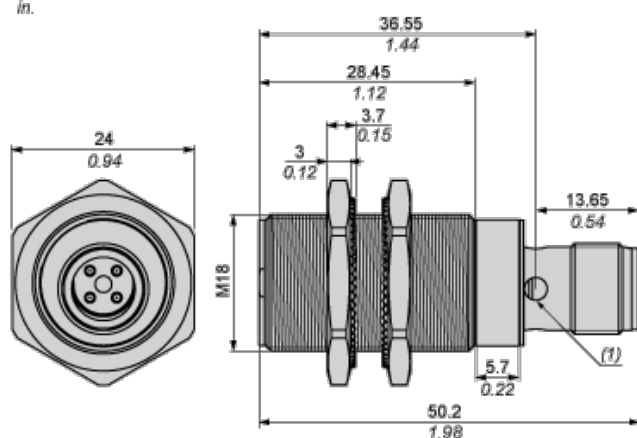

(1) LED

## Distanze minime di montaggio

Affiancati

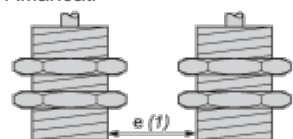

e(1) 32 mm/1,26 in.

≧

Affacciati

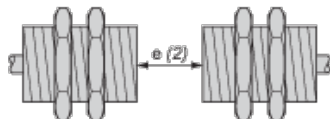

e(2) 96 mm/3,78 in.

≧

Affacciato ad un oggetto metallico

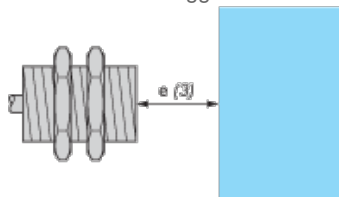

e(3) 24 mm/0,94 in.

≧

Montato su supporto metallico

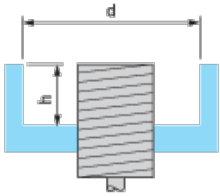

$d \geq 56 \text{ mm}/2,20 \text{ in.}$

$h \geq 16 \text{ mm}/0,63 \text{ in.}$

## Schemi di cablaggio

Connettore M12



PNP

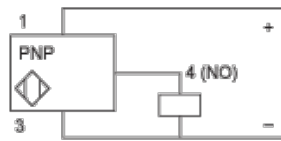

## Curve di prestazione

Bersaglio standard in acciaio: 24x24x1 mm

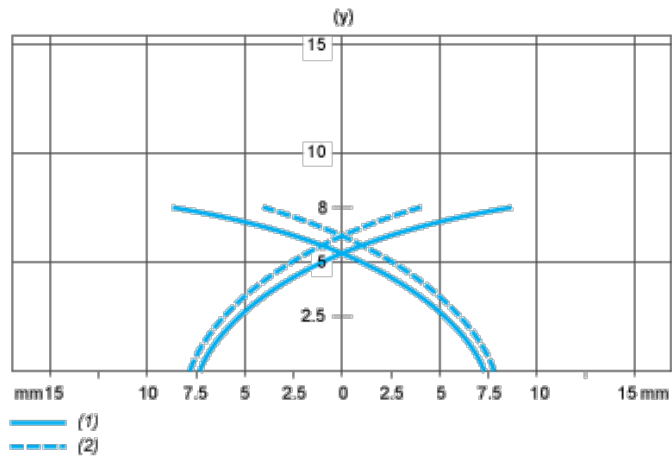

- (1) Punti di raccolta
- (2) Punti di rilascio (oggetto in avvicinamento laterale)
- (y) Distanza di rilevamento in mm