



## Principale

Gamma prodotto	OsiSense XS
Nome gamma	Utilizzo generico
Tipo di sensore	Sensore di prossimità induttivo
Applicazione	-
Nome del sensore	XS5
Forma del sensore	Cilindrico M8
Dimensioni	33 mm
Tipo di corpo	Fisso
Possibilità di montaggio a immersione nel metallo	Possibilità di montaggio a immersione nel metallo
Materiale	Metallo
Tipo segnale di uscita	Digitale
Tipologia di cablaggio	3 fili
Distanza di rilevamento nominale	1.5 mm
Funzione uscita digitale	1 NO
Tipo di circuito uscita	CC
Tipo uscita digitale	PNP
Collegamento elettrico	Cavo
Lunghezza cavo	2 m
Tensione alimentazione nominale [Us]	12...24 V DC con protezione polarità inversa
Capacità di commutazione in mA	<= 200 mA DC con protezione sovraccarico e da cortocircuito
Grado di protezione IP	IP67 conforme a IEC 60529

## Complementare

Tipo di filetto	M8 x 1
Superficie di rilevamento	Frontale
Materiale parte frontale	PPS
Materiale contenitore	Ottone nichelato
Zona di funzionamento	0...1.2 mm
Corsa differenziale	1...15% di Sr
Composizione cavi	3 x 0,11 mm <sup>2</sup>
Materiale isolamento fili	PvR
LED di stato	1 LED (giallo) per stato uscita
Limiti della tensione di alimentazione	10...36 V DC
Frequenza di commutazione	<= 5000 Hz
Caduta di tensione massima	<= 2 V, chiuso stato
Assorbimento di corrente	<= 10 mA (a vuoto)
Ritardo alla disponibilità	<= 10 ms
Ritardo all'azione	<= 0,1 ms
Ritardo al rilascio	<= 0,1 ms
Simbologia	CE
Lunghezza filettata	25 mm
Altezza	8 mm
Lunghezza	33 mm

## Ambiente

certificazioni prodotto	CSA UL
temperatura ambiente di funzionamento	-25...70°C
temperatura di stoccaggio	-40...85°C
resistenza alle vibrazioni	25 gn, ampiezza: +/- 2 mm (f = 10...55 Hz) conforme a IEC 60068-2-6
resistenza agli shock	50 gn (durata = 11 ms) conforme a IEC 60068-2-27

## Sostenibilità dell'offerta

Stato sostenibilità offerta	Prodotto Green Premium
RoHS (codice data: aass)	Conforme - da 0953 - dichiarazione di conformità Schneider Electric
REACH	Non contiene SVHC oltre i limiti
Profilo ambientale prodotto	Disponibile
Istruzioni fine vita prodotto	Disponibile

## Dimensioni

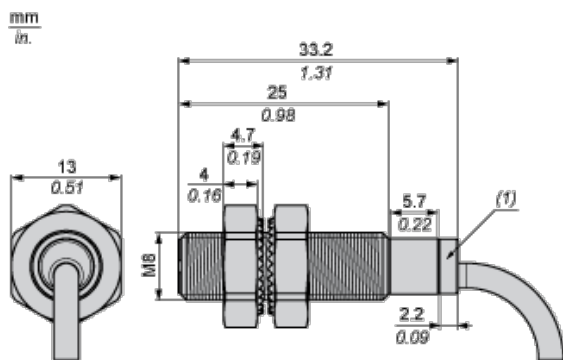

(1) LED

## Distanze minime di montaggio

Affiancati

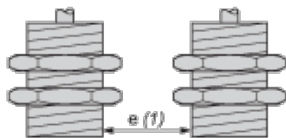

e (1) 3 mm / 0,12 in.

≥

Affacciati

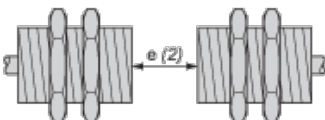

e (2) 18 mm / 0,71 in.

≥

Affacciato ad un oggetto metallico

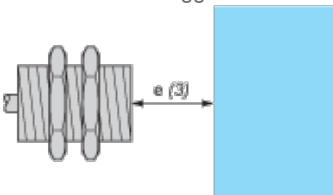

e (3) 4,5 mm / 0,18 in.

≥

## Montaggio

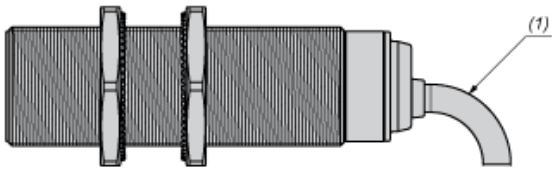

(1) Piegatura cavo: 4 x diametro cavo esterno

## Schemi di cablaggio

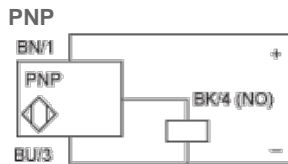

BU: Blu

BN: Marrone

BK: Nero

## Performance Curves

Standard Steel Target : 8x8x1 mm

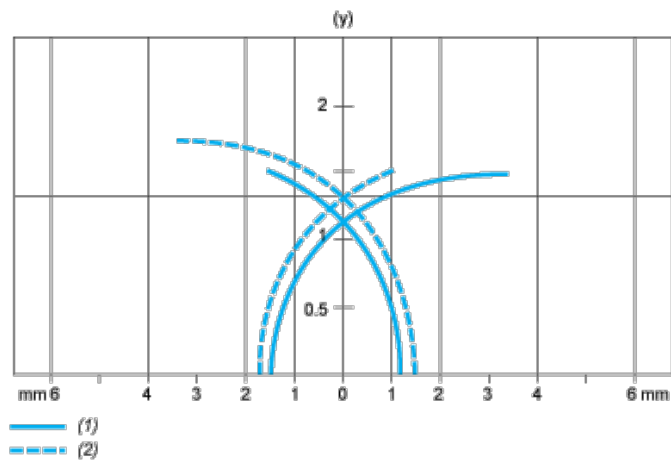

(1) Pick-up points

(2) Drop-out points (object approaching from the side)

(y) Sensing distance in mm