

XS608B1NAL2

senso re induttivo M8 - L 51 mm - acciaio inox - Sn
2,5 mm - 12-48 Vcc - cavo 2 m



Principale

Gamma prodotto	OsiSense XS
Nome gamma	Utilizzo generico
Tipo di sensore	Sensore di prossimità induttivo
Applicazione	-
Nome del sensore	XS6
Forma del sensore	Cilindrico M8
Dimensioni	51 mm
Tipo di corpo	Fisso
Possibilità di montaggio a immersione nel metallo	Possibilità di montaggio a immersione nel metallo
Materiale	Acciaio inox
Tipo segnale di uscita	Digitale
Tipologia di cablaggio	3 fili
Distanza di rilevamento nominale	2.5 mm
Funzione uscita digitale	1 NO
Tipo di circuito uscita	CC
Tipo uscita digitale	NPN
Collegamento elettrico	Cavo
Lunghezza cavo	2 m
Tensione alimentazione nominale [Us]	12...48 V DC con protezione polarità inversa
Capacità di commutazione in mA	<= 200 mA DC con protezione sovraccarico e da cortocircuito
Grado di protezione IP	IP67 conforme a IEC 60529

Complementare

Tipo di filetto	M8 x 1
Superficie di rilevamento	Frontale
Materiale parte frontale	PPS
Materiale contenitore	Acciaio inox 303
Zona di funzionamento	0...2 mm
Corsa differenziale	1...15% di Sr
Composizione cavi	3 x 0,11 mm ²
Materiale isolamento fili	PvR
LED di stato	1 LED (giallo) per stato uscita
Limiti della tensione di alimentazione	10...58 V DC
Frequenza di commutazione	<= 2500 Hz
Caduta di tensione massima	<= 2 V, chiuso stato
Assorbimento di corrente	<= 10 mA (a vuoto)
Ritardo alla disponibilità	<= 10 ms
Ritardo all'azione	<= 0,2 ms
Ritardo al rilascio	<= 0,2 ms
Simbologia	CE
Lunghezza filettata	42 mm
Lunghezza	51 mm
Peso prodotto	0,035 kg

Le informazioni fornite in questo documento contengono descrizioni generali e/o caratteristiche tecniche delle prestazioni dei prodotti in esso riportati. Questa documentazione non è da intendersi come esaustiva e non deve essere usata per determinare l'idoneità o l'affidabilità di questi prodotti per applicazioni specifiche dell'utente. È dovere di ogni utente o integratore eseguire la corretta e completa analisi dei rischi, valutazione e collaudo dei prodotti per quanto riguarda la specifica applicazione o uso. Né Schneider Electric S.p.A. né alcuna delle sue affiliate o consociate, possono essere ritenuti responsabili per l'uso improprio delle informazioni contenute nel presente documento.

Ambiente

certificazioni prodotto	CSA UL
temperatura ambiente di funzionamento	-25...70°C
temperatura di stoccaggio	-40...85°C
resistenza alle vibrazioni	25 gn, ampiezza: +/- 2 mm (f = 10...55 Hz) conforme a IEC 60068-2-6
resistenza agli shock	50 gn (durata = 11 ms) conforme a IEC 60068-2-27

Sostenibilità dell'offerta

Stato sostenibilità offerta	Prodotto Green Premium
RoHS (codice data: aass)	Conforme - da 0953 - dichiarazione di conformità Schneider Electric
REACH	Non contiene SVHC oltre i limiti
Profilo ambientale prodotto	Disponibile
Istruzioni fine vita prodotto	Disponibile

Dimensioni

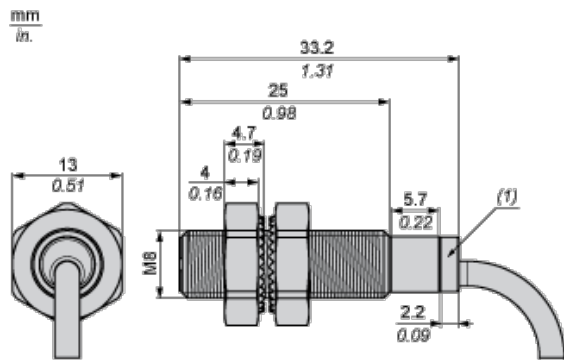

(1) LED

Distanze minime di montaggio in mm

Affiancati

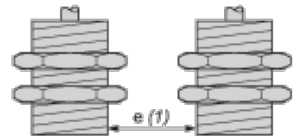

e(1) 5 mm / 0,20 in.

≥

Affacciati

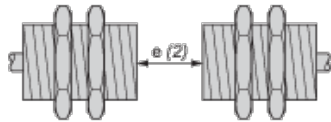

e(2) 30 mm / 1,18 in.

≥

Affacciato ad un oggetto metallico

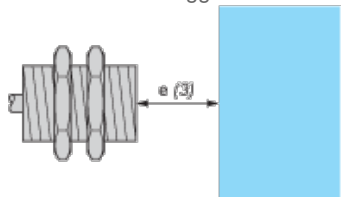

e(3) 8 mm / 0,31 in.

≥

Montaggio

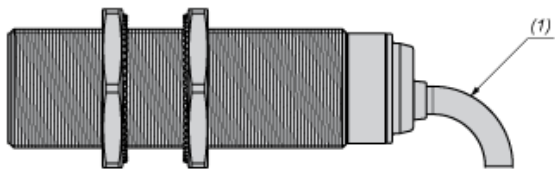

(1) Piegatura cavo: 4 x diametro cavo esterno

Schemi di cablaggio

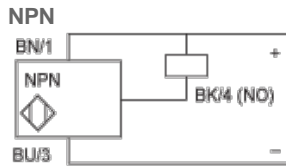

BU: Blu

BN: Marrone

BK: Nero

Curve di prestazione

Bersaglio standard in acciaio (mm): 8x8x1

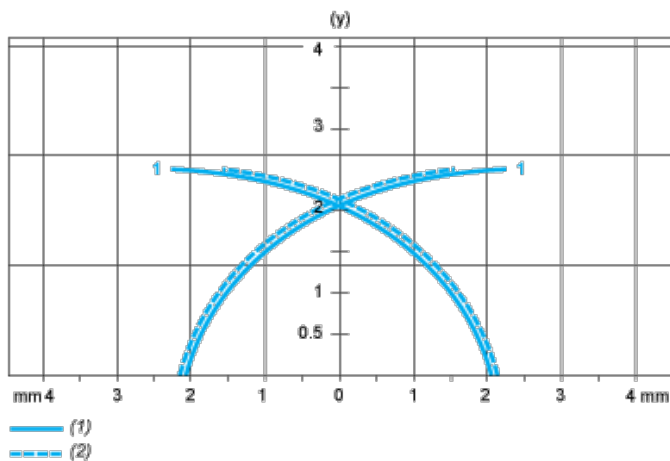

(1) Punti di raccolta

(2) Punti di rilascio (oggetto in avvicinamento laterale)

(y) Distanza di rilevamento in mm