



LXM62D●●●●

MFR868240102

www.se.com

Servo Drives / Servo-variateurs / Servoantriebe / Servoaccionamientos
Variatori di velocità / 伺服驱动器



(en) (fr) (de) (es) (it) (zh) : MFR8682401

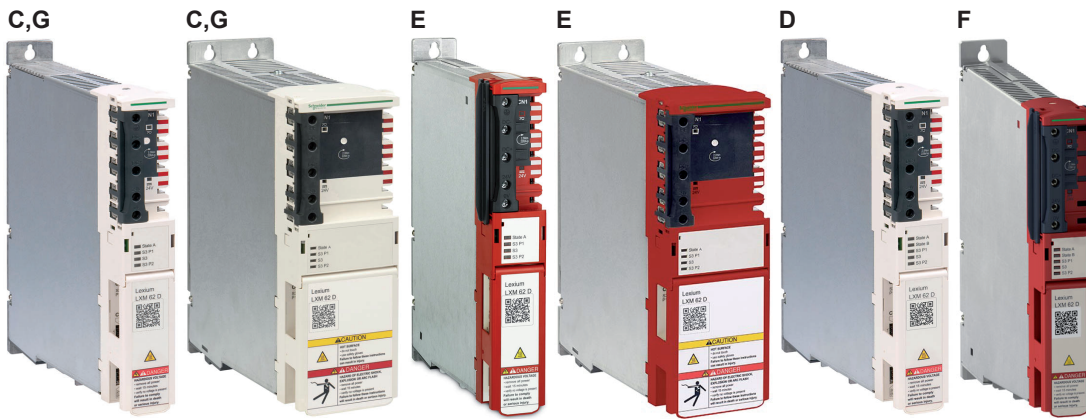

Drives	Variant	References
Single servo drives	C	LXM62DU60C LXM62DD15C LXM62DD27C LXM62DD45C LXM62DC13C
Single servo drives advanced	G	LXM62DU60G LXM62DD15G LXM62DD27G LXM62DD45G LXM62DC13G
Single servo drives with embedded safety	E	LXM62DU60E LXM62DD15E LXM62DD27E LXM62DD45E LXM62DC13E
Double servo drives	D	LXM62DU60D LXM62DD15D LXM62DD27D
Double servo drives with embedded safety	F	LXM62DU60F LXM62DD15F LXM62DD27F

⚠ DANGER / DANGER / GEFAHR / PELIGRO / PERICOLO / 危險

HAZARD OF ELECTRIC SHOCK, EXPLOSION OR ARC FLASH

- Disconnect all power from all equipment including connected devices prior to removing any covers or doors, or installing or removing any accessories, hardware, cables, or wires.
- Place a "Do Not Turn On" or equivalent hazard label on all power switches and lock them in the non-energized position.
- Wait 15 minutes to allow the residual energy of the DC bus capacitors to discharge.
- Measure the voltage on the DC bus with a properly rated voltage sensing device and verify that the voltage is less than 42.4 Vdc.
- Do not assume that the DC bus is voltage-free when the DC bus LED is off.
- Block the motor shaft to prevent rotation prior to performing any type of work on the drive system.
- Do not create a short-circuit across the DC bus terminals.
- Replace and secure all covers, accessories, hardware, cables, and wires and confirm that a proper ground connection exists before applying power to the unit.
- Use only the specified voltage when operating this equipment and any associated products.

Failure to follow these instructions will result in death or serious injury.

GEFAHR EINES ELEKTRISCHEN SCHLAGS, EINER EXPLOSION ODER EINES LICHTBOGENS

- Trennen Sie vor der Entfernung von Abdeckungen oder Türen sowie vor der Installation oder Entfernung von Zubehörteilen, Hardware, Kabeln oder Leitern alle Geräte, einschließlich der angeschlossenen Komponenten, von der Spannungsversorgung.
- Bringen Sie einen Warnhinweis, beispielsweise "Gefahr: Nicht einschalten", an allen Ein/Aus-Schaltern an und verriegeln Sie die Schalter in der Aus-Position.
- Warten Sie 15 Minuten, damit sich die Restenergie der Zwischenkreis-Kondensatoren entlädt.
- Messen Sie die Spannung am Zwischenkreis mit einem korrekt ausgelegten Spannungsmessgerät und stellen Sie sicher, dass die Spannung unter 42,4 VDC liegt.
- Selbst bei erloschener LED-Anzeige des Zwischenkreises ist dieser nicht unbedingt spannungsfrei.
- Blockieren Sie vor jeglichen Arbeiten am Antriebssystem die Motorwelle, um eine Drehung zu verhindern.
- Erzeugen Sie keinen Kurzschluss zwischen den Zwischenkreisklemmen.
- Bringen Sie alle Abdeckungen, Zubehörteile, Hardware, Kabel und Leiter wieder an, sichern Sie sie und vergewissern Sie sich, dass eine ordnungsgemäße Erdung vorhanden ist, bevor Sie die Stromzufuhr zum Gerät einschalten.
- Betreiben Sie dieses Gerät und alle zugehörigen Produkte nur mit der angegebenen Spannung.

Die Nichtbeachtung dieser Anweisungen führt zu Tod oder schwereren Verletzungen.

RISCHIO DI SHOCK ELETTRICO, ESPLOSIONE O ARCO ELETTRICO

- Scollegare la tensione da tutte le apparecchiature, inclusi i dispositivi collegati, prima di rimuovere i coperchi di protezione o gli sportelli, di installare o rimuovere accessori, componenti hardware, cavi o fili.
- Apporre un'etichetta con la dicitura "Non accendere" o un avviso di pericolo equivalente su tutti gli interruttori di alimentazione e bloccarli nella posizione non alimentata.
- Attendere 15 minuti per consentire la dissipazione dell'energia residua dei condensatori del bus DC.
- Misurare la tensione sul bus DC con un voltmetro adatto e verificare che la tensione sia inferiore a 42,4 Vdc.
- Non dare per scontato che il bus DC sia senza tensione solo perché il relativo LED è spento.
- Bloccare l'albero motore in modo che non possa ruotare prima di qualsiasi intervento sul sistema di azionamento.
- Non cortocircuitare i morsetti del bus DC.
- Prima di riattivare l'alimentazione dell'unità, rimontare e fissare tutti i coperchi, accessori, componenti hardware, cavi e fili e accertarsi della presenza di un buon collegamento di terra.
- Utilizzare questa apparecchiatura e tutti i prodotti associati solo alla tensione specificata.

Il mancato rispetto di queste istruzioni provocherà morte o gravi infortuni.

RISQUE D'ELECTROCUTION, D'EXPLOSION OU D'ARC ELECTRIQUE

- Couper toutes les alimentations de tous les équipements, y compris des équipements connectés, avant de retirer des caches ou des portes d'accès, ou avant d'installer ou de retirer des accessoires, du matériel, des câbles ou des fils.
- Placer une étiquette "Ne pas allumer" ou un avertissement équivalent sur tous les commutateurs électriques et verrouiller ces derniers en position hors tension.
- Attendre 15 minutes pour permettre la décharge de l'énergie résiduelle des condensateurs du bus DC.
- Mesurer la tension sur le bus DC à l'aide d'un détecteur correctement calibré et vérifier que la tension est inférieure à 42,4 VCC.
- Ne pas partir du principe que le bus DC est hors tension lorsque le voyant correspondant est éteint.
- Bloquer l'arbre du moteur pour empêcher sa rotation avant d'effectuer des travaux sur le système d'entraînement.
- Ne pas créer de court-circuit entre les bornes de bus DC.
- Remettre en place et fixer tous les caches de protection, accessoires, matériels, câbles et fils et vérifier que l'appareil est bien relié à la terre avant de le remettre sous tension.
- Utiliser uniquement la tension indiquée pour faire fonctionner cet équipement et les produits associés.

Le non-respect de ces instructions provoquera la mort ou des blessures graves.

PELIGRO DE DESCARGA ELÉCTRICA, EXPLOSIÓN O ARCO ELÉCTRICO

- Desconecte la alimentación de todos los equipos, incluidos los dispositivos conectados, antes de retirar cualquier cubierta o puerta o antes de instalar o retirar cualquier accesorio, hardware, cable o conductor.
- Identifique todos los interruptores con un rótulo "NO CONECTAR" o con una señalización de peligro similar y bloquéelos en la posición deenergizada.
- Espere 15 minutos para que se descarguen los condensadores del bus DC.
- Mida la tensión en el bus DC con un dispositivo de detección de tensión de capacidad adecuada y asegúrese de que la tensión sea inferior a 42,4 VCC.
- No presuponga que el bus DC está sin tensión porque el LED del mismo esté apagado.
- Asegure el eje del motor contra accionamientos ajenos antes de realizar trabajos en el sistema de accionamiento.
- No cree un cortocircuito entre los condensadores del bus DC.
- Vuelva a montar y fijar todas las cubiertas, todos los accesorios, los elementos de hardware y los cables del sistema y compruebe que haya una conexión a tierra adecuada antes de aplicar alimentación eléctrica a la unidad.
- Utilice este equipo y los equipos conectados sólo con la tensión indicada.

El incumplimiento de estas instrucciones podrá causar la muerte o lesiones serias.

存在电击、爆炸或电弧闪烁危险

- 拆下任何护盖或门，或者在安装或拆下附件、硬件、电缆或导线之前，请将所有设备包括所连接的组件从电源上断开。
- 在所有电源开关上粘贴“切勿开启”或类似的危险警告标签，并将开关锁定在未通电位置。
- 等待 15 分钟以使 DC 总线电容器释放残余电能。
- 用规格合适的测压装置测量 DC 总线上的电压，确认电压小于 42.4 Vdc。
- DC 总线 LED 熄灭，并不意味着 DC 总线不带电。
- 对驱动系统进行任何作业之前，请采取措施防止电机轴被外源驱动。
- 请不要使 DC 总线端子发生短路。
- 更换并紧固所有护盖、附件、硬件、电缆与接线，并确认接地连接正确后再对设备通电。
- 在操作本设备及相关产品时，必须使用指定电压。

不遵循上述说明将导致人员伤亡。

(en) Electrical equipment should be installed, operated, serviced, and maintained only by qualified personnel. No responsibility is assumed by Schneider Electric for any consequences arising out of the use of this material.

(fr) L'installation, l'utilisation, la réparation et la maintenance des équipements électriques doivent être assurées par du personnel qualifié uniquement. Schneider Electric décline toute responsabilité quant aux conséquences de l'utilisation de ce matériel.

(de) Elektrische Geräte dürfen nur von Fachpersonal installiert, betrieben, bedient und gewartet werden. Schneider Electric haftet nicht für Schäden, die durch die Verwendung dieses Materials entstehen.

(en) **IMPORTANT INFORMATION**
You can obtain further information from your Schneider Electric representative or from the Internet at:
<https://www.schneider-electric.com/en/download/document/EIO0000003738/>

(fr) **INFORMATIONS IMPORTANTES**
Vous pouvez vous obtenir plus d'information auprès de votre revendeur local ou sur Internet sous :
<https://www.schneider-electric.com/en/download/document/EIO0000003738/>

(de) **WICHTIGE INFORMATIONEN**
Weitere Informationen erhalten Sie von Ihrer Schneider Electric-Vertretung oder im Internet unter:
<https://www.schneider-electric.com/en/download/document/EIO0000003740/>

(es) La instalación, manejo, puesta en servicio y mantenimiento de equipos eléctricos deberán ser realizados sólo por personal cualificado. Schneider Electric no se hace responsable de ninguna de las consecuencias del uso de este material.

(it) Manutenzione, riparazione, installazione e uso delle apparecchiature elettriche si devono affidare solo a personale qualificato. Schneider Electric non si assume alcuna responsabilità per qualsiasi conseguenza derivante dall'uso di questo materiale.

(zh) 电气设备的安装、操作、维修和维护工作仅限于合格人员执行。Schneider Electric 不承担由于使用本资料所引起的任何后果。专业人员是指掌握与电气设备的制造和操作及其安装相关的技能和知识的人员，他们经过安全培训能够发现和避免相关的危险。

(es) **INFORMACIÓN IMPORTANTE**
Para obtener más información, consulte a su representante local de Schneider Electric o la siguiente dirección de Internet:
<https://www.schneider-electric.com/en/download/document/EIO0000003738/>

(it) **INFORMAZIONI IMPORTANTI**
Si possono ottenere tramite il proprio rappresentante locale oppure tramite il sito Internet:
<https://www.schneider-electric.com/en/download/document/EIO0000003738/>

(zh) **重要信息**
如需更多详细信息，可向您的 Schneider Electric 代表索要或从网站下载：
<https://www.schneider-electric.com/en/download/document/EIO0000003738/>

Single servo drives
LXM62D●●●●C / LXM62D●●●●G
LXM62D●●●●E

Double servo drives
LXM62D●●●●D / LXM62D●●●●F

LXM62D●●●●C / LXM62D●●●●D / LXM62D●●●●E / LXM62D●●●●F / LXM62D●●●●G

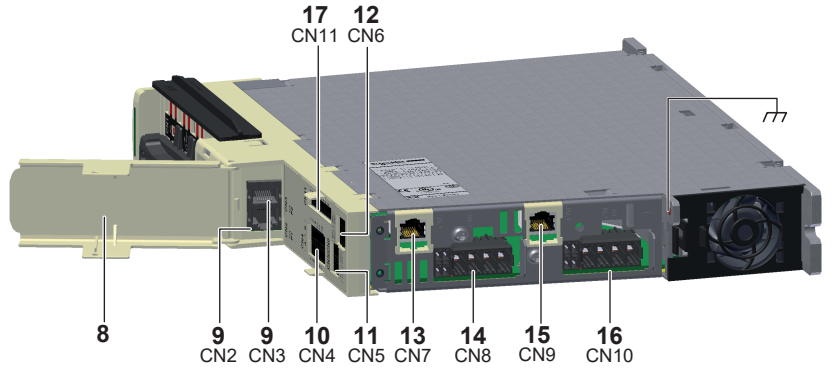
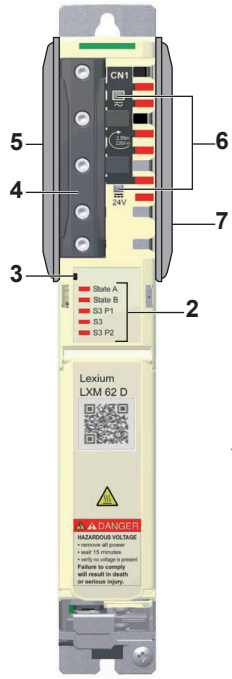
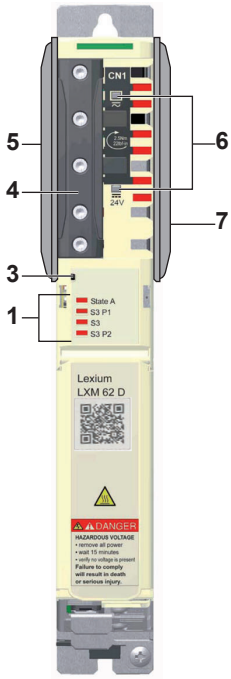

Single servo drives
LXM62DC13C / LXM62DC13E

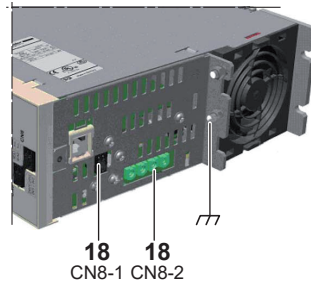

Single servo drives advanced
LXM62DC13G

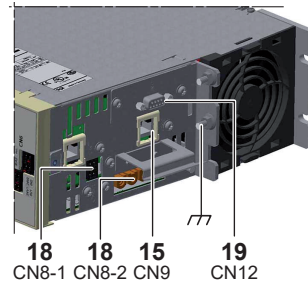

Single servo drives advanced
LXM62DU●●●●G / LXM62DD●●●●G

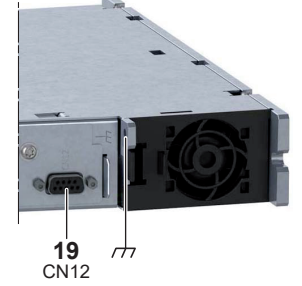

- en 1 - Status LEDs (single servo drives)
- 2 - Status LEDs (double servo drives)
- 3 - Reset button
- 4 - CN1 - Bus Bar Module
- 5 - Shock protector covers left TOP
- 6 - LED indicators on the Bus Bar Module
- 7 - Shock protector covers right TOP
- 8 - Protective cover
- 9 - CN2/CN3 - Sercos communication
- 10 - CN4 - Digital inputs/outputs
- 11 - CN5 - 24 V supply for digital inputs/outputs
- 12 - CN6 - Inverter Enable. 1-channel only use with **variant C,D,G**
- 13 - CN7 - Encoder connector axis A - Single drives
Variante G: Encoder connector
- 14 - CN8 - Motor connector axis A - Single drives
- 15 - CN9 - Encoder connector axis B - Double drives only
Variante G: Machine encoder input
- 16 - CN10 - Motor phase axis B - Double drives only
- 17 - CN11 - Inverter Enable 2-channel
- 18 - CN8-1 - Motor temperature / holding brake - LXM62DC13● only
CN8-2 - Motor connector - LXM62DC13● only
- 19 - CN12 - **Variante G:** Machine encoder output

- de 1 - Status-LEDs (Einfachs servoantriebe)
- 2 - Status-LEDs (Doppelservoantriebe)
- 3 - Reset-Taste
- 4 - CN1 - Sammelschiene
- 5 - Stoßsicherungsabdeckungen links OBEN
- 6 - LED-Anzeigen an der Sammelschiene
- 7 - Stoßsicherungsabdeckungen rechts OBEN
- 8 - Schutzabdeckung
- 9 - CN2/CN3 - Sercos-Kommunikation
- 10 - CN4 - Digitale Ein-/Ausgänge
- 11 - CN5 - 24-V-Versorgung für digitale Ein-/Ausgänge
- 12 - CN6 - Enable. 1-kanalig, nur verwendbar mit variante C,D,G
- 13 - CN7 - Anschluss Geberachse A - Einfachantriebe
Variante G: Geberanschluss
- 14 - CN8 - Anschluss Motorachse A - Einfachantriebe
- 15 - CN9 - Anschluss Geberachse B - Nur Einfachantriebe
Variante G: Maschinengeber-Eingang
- 16 - CN10 - Anschluss Motorachse B - Nur Doppelantriebe
- 17 - CN11 - Wechselrichterfrequenz 2-Kanal
- 18 - CN8-1 - Motortemperatur / Haltebremse - Nur LXM62DC13●
CN8-2 - Motoranschluss - Nur LXM62DC13●
- 19 - CN12 - **Variante G:** Maschinengeber-Ausgang

- it 1 - LED di stato (variatori di velocità singoli)
- 2 - LED di stato (variatori di velocità doppi)
- 3 - Pulsante di reset
- 4 - CN1 - Modulo sbarre
- 5 - Protezioni antiurto di sinistra IN ALTO
- 6 - Indicatori LED sul modulo sbarre
- 7 - Protezioni antiurto di destra IN ALTO
- 8 - Coperchio di protezione
- 9 - CN2/CN3 - Comunicazione Sercos
- 10 - CN4 - Ingressi/uscite digitali
- 11 - CN5 - Alimentazione 24 V per ingressi/uscite digitali
- 12 - CN6 - Abilitazione. Usare 1-canale solo con le varianti C,D,G
- 13 - CN7 - Connettore encoder asse A - Azionamenti singoli
Variante G: Connettore encoder
- 14 - CN8 - Connettore motore asse A - Azionamenti singoli
- 15 - CN9 - Connettore encoder asse B - Solo azionamenti doppi
Variante G: Ingresso connettore macchina
- 16 - CN10 - Connettore encoder asse B - Solo azionamenti doppi
- 17 - CN11 - Abilitazione inverter 2 canali
- 18 - CN8-1 - Temperatura motore / freno di stazionamento - Solo LXM62DC13●
CN8-2 - Connettore motore - Solo LXM62DC13●
- 19 - CN12 - **Variante G:** Uscita encoder di macchina

- fr 1 - Voyants d'état (servo-variateurs simples)
- 2 - Voyants d'état (servo-variateurs doubles)
- 3 - Bouton de réinitialisation
- 4 - CN1 - Module bus barre
- 5 - Capots antichocs gauche HAUT
- 6 - Voyants LED du module bus barre
- 7 - Capots antichocs droite HAUT
- 8 - Capot de protection
- 9 - CN2/CN3 - Communication Sercos
- 10 - CN4 - Entrées/sorties numériques
- 11 - CN5 - Alimentation 24 V pour entrées/sorties numériques
- 12 - CN6 - Entrée de validation 1 voie, utiliser uniquement avec **variantes C,D,G**
- 13 - CN7 - Connecteur codeur axe A - Variateurs simples
Variante G: Connecteur codeur
- 14 - CN8 - Connecteur moteur axe A - Variateurs simples
- 15 - CN9 - Connecteur codeur axe B - Variateurs doubles uniquement
Variante G: Entrée codeur machine
- 16 - CN10 - Phase moteur axe B - Variateurs doubles uniquement
- 17 - CN11 - Entrée de validation à 2 voies
- 18 - CN8-1 - Température moteur / frein de maintien - LXM62DC13● uniquement
CN8-2 - Connecteur moteur - LXM62DC13● uniquement
- 19 - CN12 - **Variante G:** Sortie codeur machine

- es 1 - LED de estado (servoaccionamientos simples)
- 2 - LED de estado (servoaccionamientos dobles)
- 3 - Botón de reinicio
- 4 - CN1 - módulo de barra de bus
- 5 - Cubiertas de protección contra descargas, parte superior izquierda
- 6 - Indicadores LED del módulo de barra de bus
- 7 - Cubiertas de protección contra descargas, parte superior derecha
- 8 - Cubierta protectora
- 9 - CN2/CN3 - Comunicaciones Sercos
- 10 - CN4 - Entradas/salidas digitales
- 11 - CN5 - Fuente de alimentación de 24 V para entradas/salidas digitales
- 12 - CN6 - 1-canal sólo se usa con la variante C,D,G
- 13 - CN7 - Conector del eje A del encoder, accionamientos simples
Variante G: conector del encoder
- 14 - CN8 - Conector del eje A del motor, accionamientos simples
- 15 - CN9 - Conector del eje B del encoder, sólo accionamientos dobles
Variante G: entrada del encoder de la máquina
- 16 - CN10 - Eje B de la fase del motor, sólo accionamientos dobles
- 17 - CN11 - Habilitar convertidor de 2 canales
- 18 - CN8-1 - Temperatura del motor / freno de parada, sólo LXM62DC13●
CN8-2 - Conector del motor, sólo LXM62DC13●
- 19 - CN12 - **Variante G:** salida del encoder de la máquina

- zh 1 - 状态 LED (单伺服驱动器)
- 2 - 状态 LED (双伺服驱动器)
- 3 - 复位按钮
- 4 - CN1 - 汇流排模块
- 5 - 左上方的防触电保护盖
- 6 - 汇流排模块上的 LED 指示灯
- 7 - 右上方的防触电保护盖
- 8 - 护盖
- 9 - CN2/CN3 - Sercos 通讯
- 10 - CN4 - 数字量输入/输出
- 11 - CN5 - 用于数字量输入/输出的 24 V 电源
- 12 - CN6 - 反相器启用。1 通道只能和变种 C,D,G 使用
- 13 - CN7 - 编码器轴 A 接口 - 单驱动器
变体 G: 编码器接口
- 14 - CN8 - 电机轴 A 接口 - 单驱动器
- 15 - CN9 - 编码器轴 B 接口 - 仅双驱动器
变体 G: 机器编码器输入
- 16 - CN10 - 电机相位轴 B - 仅双驱动器
- 17 - CN11 - 反相器启用 2 - 通道
- 18 - CN8-1 - 电机温度/抱闸 - 仅 LXM62DC13●
CN8-2 - 电机接口 - 仅 LXM62DC13●
- 19 - CN12 - **变体 G:** 机器编码器输出

⚠ ⚠ DANGER / DANGER / GEFAHR / PELIGRO / PERICOLO / 危險

HAZARD OF ELECTRIC SHOCK, EXPLOSION OR ARC FLASH

- Operate electrical components only with a connected protective ground (earth) cable.
- After the installation, verify the secure connection of the protective ground (earth) cable to all electrical devices to ensure that connection complies with the wiring diagram.
- Before powering on the device, safely cover the live components to prevent contact.
- Do not touch the electrical connection points of the components when the module is energized.
- Provide protection against indirect contact (EN 50178).
- Connect and disconnect cables and terminals only after you have verified that the power has been removed from the system.
- Insulate the unused conductors on both ends of the motor cable.

Failure to follow these instructions will result in death or serious injury.

GEFAHR EINES ELEKTRISCHEN SCHLAGS, EINER EXPLOSION ODER EINES

- Betreiben Sie elektrische Komponenten nur mit einem verbundenen Schutzerdungskabel (Schutzleiter).
- Überprüfen Sie nach dem Einbau den sicheren Anschluss des Schutzerdungskabels an allen elektrischen Geräten, um sicherzustellen, dass der Anschluss jeweils dem Anschlussplan entspricht.
- Decken Sie vor dem Einschalten des Gerätes alle spannungsführenden Teile sicher ab, um ein Berühren zu verhindern.
- Berühren Sie die elektrischen Anschlusspunkte der Komponenten nicht, wenn das Modul unter Spannung steht.
- Bringen Sie einen Schutz gegen indirektes Berühren an (EN 50178).
- Verbinden und trennen Sie Kabel und Klemmen nur, wenn Sie sichergestellt haben, dass die Stromversorgung zum System komplett abgeschaltet ist.
- Isolieren Sie die nicht verwendeten Leiter an beiden Enden des Motorkabels.

Die Nichtbeachtung dieser Anweisungen führt zu Tod oder schwereren Verletzungen.

RISCHIO DI SHOCK ELETTRICO, ESPLOSIONE O ARCO ELETTRICO

- Fare funzionare i componenti elettrici solo con un conduttore di protezione (terra) collegato.
- Dopo l'installazione, verificare la corretta connessione del cavo di terra di protezione con tutti i dispositivi elettrici per garantire che la connessione sia conforme con lo schema di cablaggio.
- Prima di accendere il dispositivo, coprire in modo adeguato tutti i componenti sotto tensione per evitare contatti.
- Non toccare i punti di collegamento elettrico dei componenti quando il modulo è sotto tensione.
- Assicurare una protezione contro i contatti accidentali (EN 50178).
- Collegare e scollegare i cavi e i morsetti solo dopo aver verificato che il sistema non è sotto tensione.
- Isolare i conduttori inutilizzati su entrambe le estremità del cavo del motore.

Il mancato rispetto di queste istruzioni provocherà morte o gravi infortuni.

RISQUE D'ELECTROCUTION, D'EXPLOSION OU D'ARC ELECTRIQUE

- Utiliser les composants électriques seulement avec un câble de protection (mise à la terre) raccordé.
- Après installation, vérifier que le câble de protection (mise à la terre) est correctement raccordé à l'ensemble des appareils électriques, conformément au schéma de câblage.
- Avant la mise sous tension de l'appareil, protéger les composants alimentés pour éviter tout contact.
- Ne pas toucher les points de raccordement électrique des composants une fois le module sous tension.
- Assurer une protection contre le contact indirect (EN 50178).
- Ne connecter ou déconnecter les câbles qu'après avoir vérifié la mise hors tension du système.
- Isoler les conducteurs inutilisés à chaque extrémité du câble moteur.

Le non-respect de ces instructions provoquera la mort ou des blessures graves.

PELIGRO DE DESCARGA ELÉCTRICA, EXPLOSIÓN O ARCO ELÉCTRICO

- Utilice los componentes eléctricos sólo con un cable de tierra de protección conectado.
- Tras la instalación, verifique que la conexión segura del cable de tierra de protección con todos los dispositivos eléctricos se ajuste al diagrama de cableado.
- Antes de conectar el dispositivo, tape de manera segura los componentes activos para evitar el contacto.
- No toque los puntos de conexión eléctricos de los componentes cuando el módulo reciba alimentación.
- Proporcione protección contra el contacto indirecto (EN 50178).
- Conecte y desconecte los cables y bornes sólo después de haber verificado que el sistema no recibe alimentación eléctrica en absoluto.
- Aísle los conductores no utilizados en los dos extremos del cable del motor.

El incumplimiento de estas instrucciones podrá causar la muerte o lesiones serias.

存在电击、爆炸或电弧闪烁危险

- 只能在连接有保护接地电缆的情况下操作电气部件。
- 安装完成后，确认保护接地电缆牢固连接到所有电气设备，从而确保连接与接线图相符。
- 使设备通电之前，以安全的方式遮盖带电部件，以免接触。
- 模块通电时，不要触摸部件的电连接点。
- 提供相应的保护，避免间接接触 (EN 50178)。
- 只有在确认系统电源已移除的情况下，才能对电缆和端子执行连接和断开连接。
- 对电机电缆两端未使用的导线绝缘。

不遵循上述说明将导致人员伤亡。

Mounting / Montage / Montage / Montaje / Montaggio / 安裝

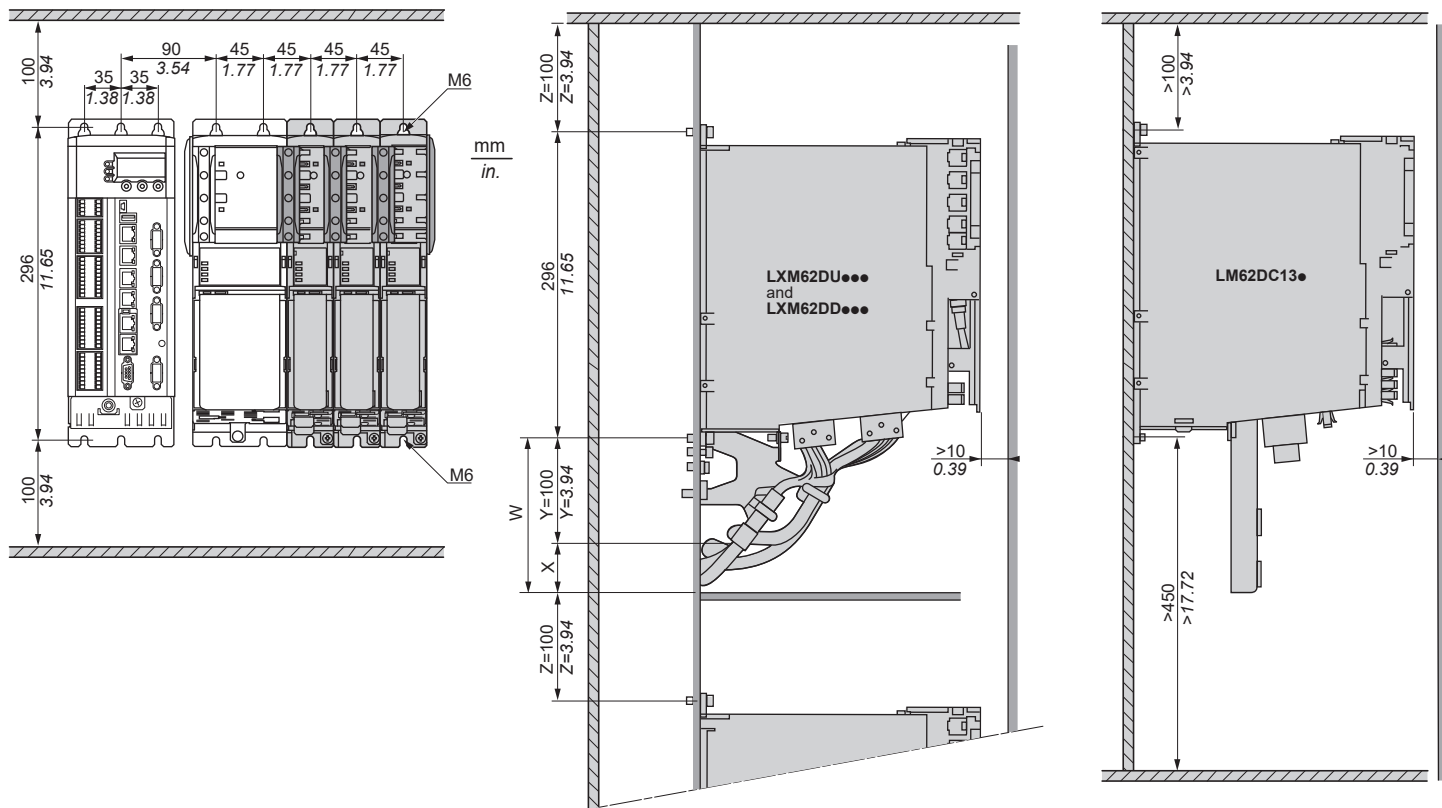

W Minimum distance for cable installation (X+Y).

X Additional distance between the lower edge of strain relief and upper of cable tray or cabinet wall, depending on the diameter and the bending radius of the cable.

Y Minimum distance between device and lower edge of strain relief.

Z Free area required above device.

W Mindestabstand für die Kabelinstallation (X+Y).

X Zusätzlicher Abstand zwischen dem unteren Rand der Zugentlastung und dem oberen Rand des Kabelträgers bzw. der Gehäusewand, je nach Kabeldurchmesser und Biegeradius.

Y Distanza aggiuntiva tra bordo inferiore del sistema antistrappo e sommità della canalina passacavi o parete del quadro, a seconda del diametro del cavo e del raggio di curvatura.

Z Distanza minima tra dispositivo e il bordo inferiore del sistema antistrappo.

Z Einzuhaltender Freiraum über dem Gerät.

W Distanza minima per il cablaggio (X+Y).

X Distanza aggiuntiva tra bordo inferiore del sistema antistrappo e sommità della canalina passacavi o parete del quadro, a seconda del diametro del cavo e del raggio di curvatura.

Y Distanza minima tra dispositivo e il bordo inferiore del sistema antistrappo.

Z Area libera richiesta sopra il dispositivo.

W Distance minimum pour l'installation des câbles (X+Y).

X Distance supplémentaire entre le bord inférieur du dispositif de décharge de traction et le bord supérieur du chemin de câbles ou de la paroi de l'armoire, en fonction du diamètre et du rayon de courbure des câbles.

Y Distance minimum entre l'appareil et le bord inférieur du dispositif de décharge de traction.

Z Dégagement requis au-dessus de l'appareil.

W Distancia mínima para el tendido de cables (X+Y).

X Distancia adicional entre la parte inferior del freno de cable y la parte superior de la bandeja de cables o la pared del armario, dependiendo el diámetro del cable y el radio de curvatura.

Y Distancia mínima entre el dispositivo y la parte inferior del freno de cable.

Z Se requiere un área abierta por encima del dispositivo.

W 电缆安装的最小距离 (X+Y)。

X 下应变消除沿与电缆托架或机柜壁的上沿之间的额外距离，具体取决于直径和弯曲半径。

Y 设备与下应变消除沿之间的最小距离。

Z 设备上方需要空出的区域。

⚠ DANGER / DANGER / GEFAHR / PELIGRO / PERICOLO / 危險

IMPROPER WIRING BETWEEN CONTROL CABINETS CAUSES ELECTRIC SHOCK

- Only use cables outside the control cabinet.
- Respect the bending radius of the cable/wire specifications of the manufacturer.
- Thoroughly verify the cables/wires for defects and/or damage after the installation.
- Use cable ducts and other appropriate measures outside of the control cabinet protecting the cables/wires from damage and mechanical stress.

Failure to follow these instructions will result in death or serious injury.

UN CÂBLAGE INCORRECT DES ARMOIRES DE COMMANDE PROVOQUE UNE ÉLECTROCUTION

- Utiliser uniquement les câbles hors de l'armoire de commande.
- Respecter les rayons de courbure indiqués dans les spécifications des câbles/fils du fabricant.
- Bien vérifier l'absence de défauts et/ou dommages sur les câbles/fils après l'installation.
- Utiliser des conduits de câbles et autres mesures appropriées à l'extérieur de l'armoire de commande pour protéger les câbles contre les détériorations et les sollicitations mécaniques.

Le non-respect de ces instructions provoquera la mort ou des blessures graves.

INKORREKTE VERDRÄHTUNG ZWISCHEN SCHALTSCHRÄNKEN FÜHRT ZU STROMSCHLAG

- Kabel nur außerhalb der Schaltschränke verwenden.
- Den Biegeradius nach Kabel/Draht Spezifikationen des Herstellers einhalten.
- Sorgfältig überprüfen, ob am Kabel/Draht Defekte bzw. Schäden nach der Installation vorliegen.
- Kabelführungen und andere geeignete Maßnahmen außerhalb der Schaltschränke verwenden, um Kabel/Drähte vor Schäden bzw. mechanischen Belastungen zu schützen.

Die Nichtbeachtung dieser Anweisungen führt zu Tod oder schweren Verletzungen.

EL CABLEADO INCORRECTO ENTRE LOS ARMARIOS DE DISTRIBUCIÓN CAUSA DESCARGAS ELÉCTRICAS

- Solo emplee cables fuera del armario de distribución.
- Respete el radio de curvatura del cable/alambre especificado por el fabricante.
- Asegúrese de que los cables/alambres no están defectuosos y/o dañados después de la instalación.
- Emplee canaletas para cables y otras medidas apropiadas fuera del armario de distribución para proteger los cables/alambres de posibles daños y presión mecánica.

El incumplimiento de estas instrucciones podrá causar la muerte o lesiones serias.

CABLAGGIO INCORRETTO TRA QUADRO DI CONTROLLO PROVOCA SCOSSE ELETTRICHE

- Utilizzare solo cavi all'esterno del quadro di controllo.
- Rispettare il raggio di piegatura secondo le specifiche cavi/fili del produttore.
- Verificare bene che i cavi/fili non presentino difetti e/o danni dopo la loro installazione.
- Utilizzare guide cavi e altre misure appropriate all'esterno del quadro di controllo per proteggere i cavi/fili da danni e sollecitazioni meccaniche.

Il mancato rispetto di queste istruzioni provocherà morte o gravi infortuni.

控制柜之间错误接线会导致触电

- 只使用控制柜外的电缆。
- 遵守制造商对电缆/电线弯曲半径的规定。
- 安装完毕后请彻底检查电缆/电线上是否有缺陷和/或损坏。
- 请在控制柜外使用电缆槽或采取其他适当措施，以防止电缆/电线损坏和遭受机械应力。

不遵循上述说明将导致人员伤亡。

Observe the following points when wiring.

- 1 Observe the minimum cross-sections of the cables necessary for the load carrying capacity of the equipment being connected.
- 2 Verify the integrity of cable shields to ensure continuity to ground.
- 3 Ensure that there is an equipotential connection to ground for all interconnected equipment.
- 4 Ensure connection of the motors to the machine ground.
- 5 Eliminate any ground loops.
- 6 Do not disconnect cable connection terminals when under power.
- 7 Ensure that all ground connections have sufficient surface area continuity.
- 8 Do not interchange motor phases.
- 9 Do not interchange encoder connections.
- 10 Do not interchange the emergency stop circuits. This has to be respected especially when two different safety-related circuits are used for axis A and axis B of the Double servo drives.

Tenez compte des points suivants lors du câblage :

- 1 Respecter les sections de câbles minimales pour la charge admissible de l'équipement à raccorder.
- 2 Vérifier le bon état des blindages pour garantir la continuité à la terre.
- 3 Vérifier qu'il existe une connexion équipotentielle à la terre pour tous les équipements interconnectés.
- 4 Vérifier que les moteurs sont reliés à la terre de la machine.
- 5 Supprimer les boucles de terre, le cas échéant.
- 6 Ne pas déconnecter les bornes de câbles sous tension.
- 7 Vérifier que la surface de contact des connexions de terre est suffisante.
- 8 Ne pas intervertir les phases moteur.
- 9 Ne pas intervertir les connexions codeur.
- 10 Ne pas intervertir les circuits d'arrêt d'urgence. Cela doit être respecté en particulier lorsque deux circuits de sécurité distincts sont utilisés pour l'axe A et l'axe B des servo-variateurs doubles.

Beachten Sie die folgenden Punkte bei der Verdrahtung.

- 1 Beachten Sie die erforderlichen minimalen Kabelquerschnitte in Übereinstimmung mit dem Nennanschlussleistung der angeschlossenen Geräte.
- 2 Prüfen Sie die Intaktheit der Kabelschirme, um die Masseverbindung zu gewährleisten.
- 3 Stellen Sie sicher, dass für alle miteinander verbundenen Geräte eine equipotentielle Erdung gewährleistet ist.
- 4 Stellen Sie die Anbindung der Motoren an die Maschinenerdung sicher.
- 5 Verhindern Sie Erd- und Masseschleifen.
- 6 Trennen Sie die Kabelanschlussklemmen nicht, wenn diese unter Spannung stehen.
- 7 Vergewissern Sie sich, dass alle Masseanschlüsse über eine ausreichende Oberflächenkontinuität verfügen.
- 8 Vertauschen Sie die Motorphasen nicht.
- 9 Vertauschen Sie die Geberanschlüsse nicht.
- 10 Vertauschen Sie NOT-AUS-Schaltkreise nicht. Dies ist besonders dann zu beachten, wenn für die Achsen A und B der Doppelservoantriebe zwei verschiedene Sicherheitskreise verwendet werden.

Tenga en cuenta los siguientes puntos durante el cableado.

- 1 Tenga en cuenta la sección mínima de los cables necesaria para la capacidad de carga del equipo que se está conectando.
- 2 Verifique la integridad del blindaje del cable para garantizar la continuidad a tierra.
- 3 Asegúrese de que hay una conexión equipotencial a tierra para todos los equipos interconectados.
- 4 Asegúrese de que los motores están conectados a la tierra de la máquina.
- 5 Elimine los bucles a tierra.
- 6 No desconecte los bornes de los cables mientras tengan alimentación.
- 7 Asegúrese de que todas las conexiones tienen suficiente continuidad superficial.
- 8 No intercambie las fases del motor.
- 9 No intercambie las conexiones del encoder.
- 10 No intercambie los circuitos de parada de emergencia. Esto debe respetarse, sobre todo, cuando se usan dos circuitos relacionados con la seguridad diferentes para el eje A y el eje B de los servoaccionamientos.

Fare attenzione ai seguenti punti in fase di cablaggio.

- 1 Rispettare la sezione minima dei cavi richiesta per la capacità di carico dell'apparecchiatura collegata.
- 2 Verificare l'integrità delle schermature dei cavi per garantire la continuità con la terra.
- 3 Accertarsi che vi sia un collegamento equipotential alla terra per tutte le apparecchiature interconnesse.
- 4 Garantire il collegamento dei motori alla messa a terra della macchina.
- 5 Eliminare eventuali loop di terra.
- 6 Non scollegare i morsetti di collegamento dei cavi con il sistema sotto tensione.
- 7 Accertarsi che tutti i collegamenti di terra siano realizzati con una superficie di contatto sufficiente.
- 8 Non invertire le fasi del motore.
- 9 Non invertire i collegamenti dell'encoder.
- 10 Non invertire i circuiti di arresto di emergenza. Questa precauzione deve essere rispettata soprattutto quando si utilizzano due circuiti di sicurezza diversi per l'asse A e l'asse B dei variatori di velocità doppi.

接线时，应注意以下几点。

- 1 注意电缆的横截面规格应满足相关必要的最低要求，以保证所连接的设备的负载容量。
- 2 确认电缆屏蔽完好，确保接地连续性。
- 3 确保所有互连设备都等电位接地。
- 4 确保电机连接到机器接地地点。
- 5 消除一切接地回路。
- 6 在电量不足时，不得断开电缆连接端子的连接。
- 7 确保所有接地地点的表面区域都有足够的连续性。
- 8 不要错接电机相位。
- 9 不要错接编码器接线。
- 10 不要错接急停电路。尤其是在为双伺服驱动器的轴 A 和轴 B 使用两个不同的安全相关电路时，必须注意这一点。

Mechanical Mounting / Montage Mécanique / Mechanischer Einbau / Montaje Mecánico / Montaggio Meccanico / 机械安装

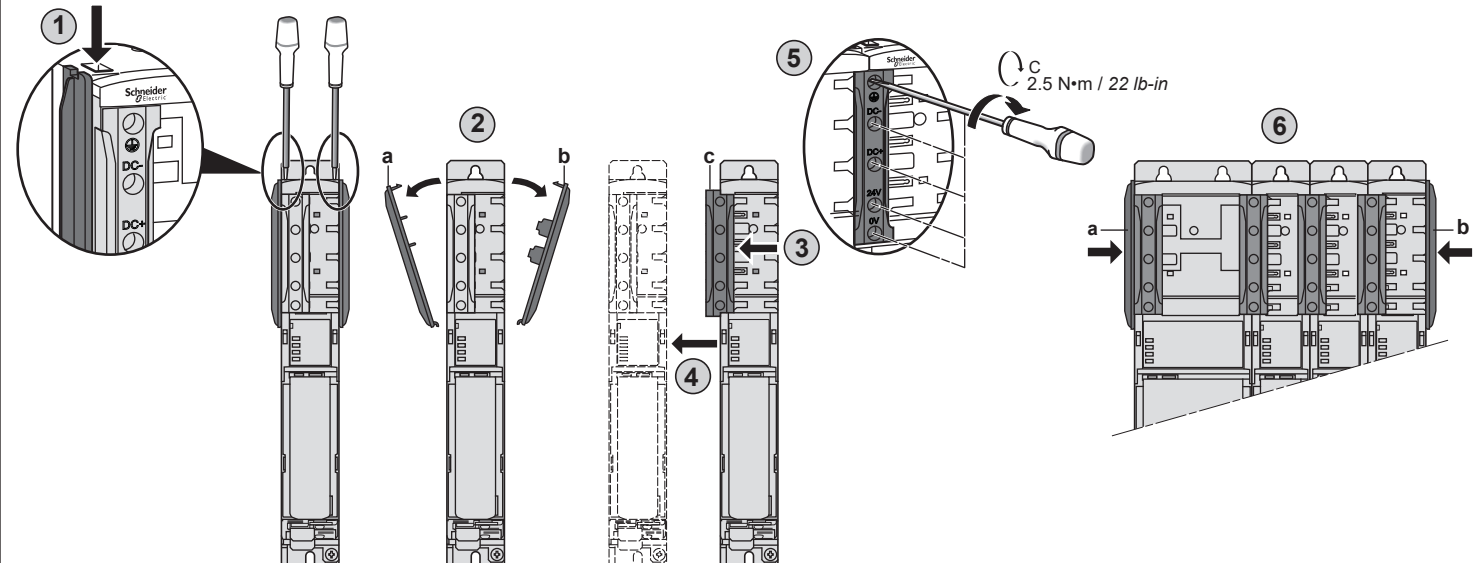

a Shock protector covers left TOP / Capots antichocs gauche HAUT / Stoßsicherungsabdeckungen links OBEN / Cubiertas de protección contra descargas, parte superior izquierda
b Shock protector covers right TOP / Capots antichocs droite HAUT / Stoßsicherungsabdeckungen rechts OBEN / Cubiertas de protección contra descargas, parte superior derecha
c Bus Bar Module / Module bus barre / Sammelschiene / Módulo de barra de bus / Modulo sbarre / 汇流排模块

Indicators of the servo drives / Voyants LED des servo-variateurs / LED-Anzeigen der Servoantriebe
 Indicadores de los servoaccionamientos / Indicatori dei variatori di velocità / 伺服驱动器的指示灯

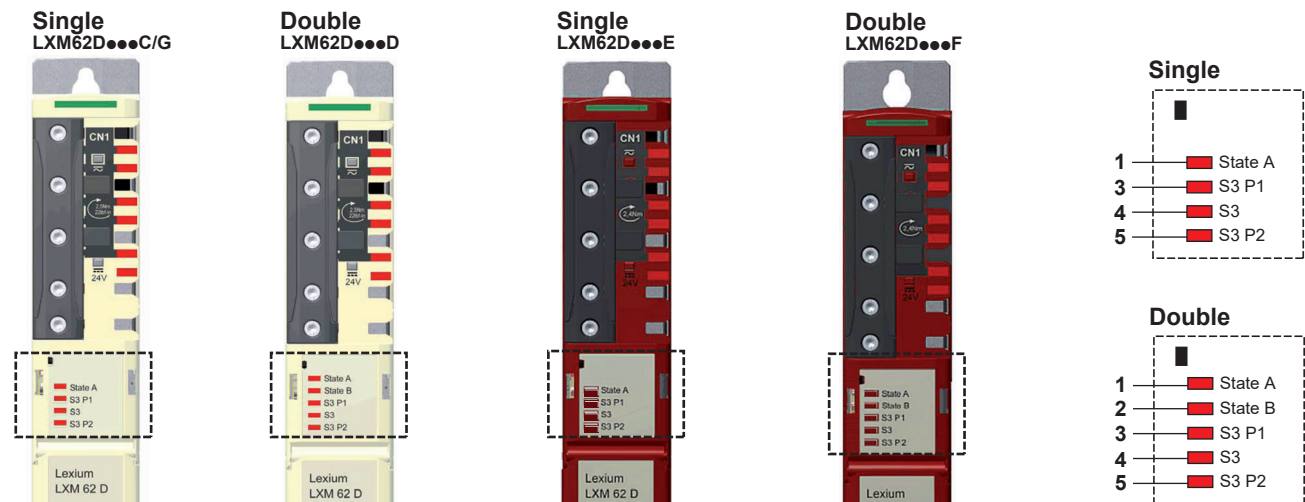

- en 1 LED indicator for axis A
- 2 LED indicator for axis B (double servo drives only)
- 3 LED indicator for the status of the Sercos III communication port 1
- 4 LED indicator for the Sercos III communication
- 5 LED indicator for the status of the Sercos III communication port 2
- de 1 LED-Anzeige für Achse A
- 2 LED-Anzeige für Achse B (nur für Doppelservoantriebe)
- 3 LED-Anzeige für den Status des Sercos III-Kommunikationsports 1
- 4 LED-Anzeige für die Sercos III-Kommunikation
- 5 LED-Anzeige für den Status des Sercos III-Kommunikationsports 2
- it 1 LED di stato per asse A
- 2 LED di stato per asse B (solo per i variatori di velocità doppi)
- 3 LED di stato della comunicazione Sercos III porta 1
- 4 Indicatore LED per la comunicazione Sercos III
- 5 LED di stato della comunicazione Sercos III porta 2

- fr 1 Voyant d'état axe A
- 2 Voyant d'état axe B (variateurs doubles uniquement)
- 3 Voyant d'état de la communication Sercos III port 1
- 4 Voyant d'état de la communication Sercos III
- 5 Voyant d'état de la communication Sercos III port 2
- es 1 Indicador LED para el eje A
- 2 Indicador LED para el eje B (sólo para servoaccionamientos dobles)
- 3 Indicador LED para el estado de la comunicación Sercos III puerto 1
- 4 Indicador LED para la comunicación Sercos III
- 5 Indicador LED para el estado de la comunicación Sercos III puerto 2
- zh 1 的状态 A LED 指示灯
- 2 的状态 B LED 指示灯 (仅适用于双伺服驱动器)
- 3 用于Sercos III通信端口1状态的LED指示灯
- 4 Sercos III 通讯的 S3 LED 指示灯
- 5 用于Sercos III通信端口2状态的LED指示灯

LED indicators on the Bus Bar Module / Voyants LED du Module bus barre / LED-Anzeigen der Sammelschiene
 Indicadores LED del módulo de barra de bus / Indicatori LED sul modulo sbarre / 汇流排模块上的 LED 指示灯

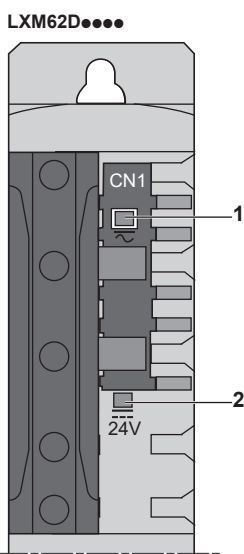

1 - DC Bus LED indicator



Status	Meaning
On	Voltage at DC bus
Off	Undervoltage. The DC bus LED is not an indicator of the absence of DC bus voltage
Status	Bedeutung
Ein	Spannung am DC-Bus.
Aus	Unterspannung. Die DC-Bus-LED ist keine eindeutige Anzeige für das Fehlen der DC-Bus Spannung.
Stato	Significato
Attivato	Tensione sul bus DC.
Disattivato	Sottotensione. Il LED del bus DC non costituisce un'indicazione affidabile dell'assenza di tensione sul bus DC.

État	Signification
Actif	Tension présente sur le bus DC.
Inactif	Sous-tension. La LED du bus DC n'indique pas, de manière univoque, l'absence de tension sur le bus DC.
Estado	Significado
Activado	Tensión en el bus DC.
Desactivado	Subtensión. El LED del bus DC no es una indicación clara de la falta de tensión en el bus DC.
状态	含义
开启	DC 总线上的电压.
熄灭	欠电压. DC 总线 LED 不能清楚显示 DC 总线的电压错误.

Observe the information provided in **HAZARD OF ELECTRIC SHOCK, EXPLOSION OR ARC FLASH** page 1
 Respectez les informations données dans **RISQUE D'ELECTROCUTION, D'EXPLOSION OU D'ARC ELECTRIQUE** page 1.
 Beachten Sie die Informationen unter **GEFAHR EINES ELEKTRISCHEN SCHLAGS, EINER EXPLOSION ODER EINES LICHTBOGENS** auf Seite 1.
 Observe la información del **PELIGRO DE DESCARGA ELÉCTRICA, EXPLOSIÓN O ARCO ELÉCTRICO** página 1.
 Osservare le informazioni del **RISCHIO DI SHOCK ELETTRICO, ESPLOSIONE O ARCO ELETTRICO** pagina 1.
 请注意第 1 页“存在电击、爆炸或电弧闪烁危险”中的信息。

2 - 24 V LED indicator



Status	Meaning
On	24 Vdc logic supply active
Off	24 Vdc logic supply inactive
Status	Bedeutung
Ein	24-VDC-Logikspannungsversorgung aktiv
Aus	24-VDC-Logikspannungsversorgung inaktiv
Stato	Significato
Attivato	24 Vdc - alimentazione logica attiva
Disattivato	24 Vdc - alimentazione logica inattiva

État	Signification
Actif	Actif Presence alimentation logique 24 Vdc
Inactif	Inactif Absence alimentation logique 24 Vdc
Estado	Significado
Activado	Activado Alimentación lógica de 24 Vdc presente
Desactivado	Desactivado Falta de la alimentación lógica de 24 Vdc
状态	含义
开启	24 Vdc 逻辑电源已激活
熄灭	24 Vdc 逻辑电源未激活

LXM62D●●●C / LXM62D●●●D / LXM62D●●●E / LXM62D●●●F / LXM62D●●●G

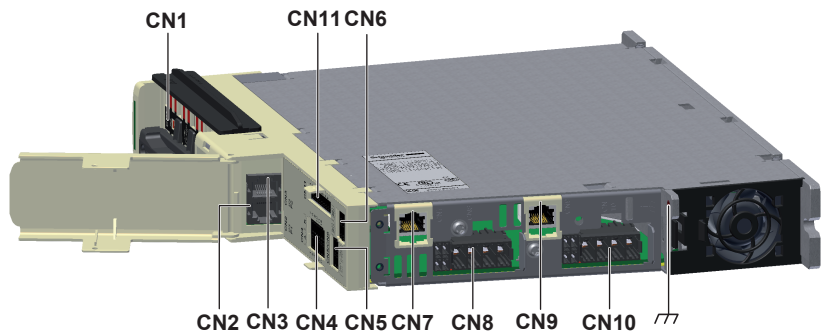

CN1 - Bus bar module



Designation	Description
	Protective ground (earth)
DC-	DC bus voltage -
DC+	DC bus voltage +
24 V	Supply voltage +
0 V	Supply voltage -

CN5 - 24 V supply for digital input/output

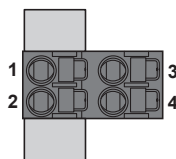

N°	Designation
1	24 V
2	0 V
3	24 V
4	0 V

CN7 / CN9 - Encoder connector

CN7 - axis A

CN9 - axis B (only for double drive Standard)

CN9 - additional machine encoder input (only for single drive Advanced)

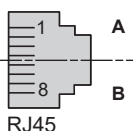

N°	Designation
1	Cos
2	RefCos
3	Sin
4	RS485+
5	RS485-
6	RefSin
7	N.C.
8	N.C.
A	P10 V
B	GND

N.C. : No Connection
 Non connectée
 Nicht angeschlossen
 Sin conexión
 Nessuna connessione
 无连接

CN11 - Inverter Enable 2-channel

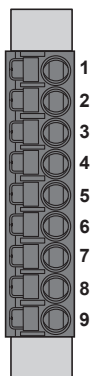

N°	Designation
1	IEA_p1
2	IEA_p2
3	IEA_n1
4	IEA_n2
5	IEB_p1
6	IEB_p2
7	IEB_n1
8	IEB_n2
9	0V_int

CN4 - Digital inputs/outputs

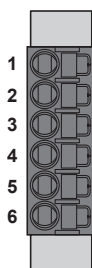

Single servo drive

N°	Designation	Description
1	A_DI0	Axis A - Digital input 0 - Touchprobe
2	A_DI1	Axis A - Digital input 1 - Touchprobe
3	A_DI2	Axis A - Digital input 2
4	A_DI3	Axis A - Digital input 3
5	A_DI4	Axis A - Digital input/output 4
6	A_DI5	Axis A - Digital input/output 5

Double servo drive

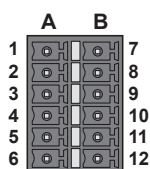

N°	Designation	Description
1	A_DI0	Axis A - Digital input 0 - Touchprobe
2	A_DI1	Axis A - Digital input 1 - Touchprobe
3	A_DI2	Axis A - Digital input 2
4	A_DI3	Axis A - Digital input 3
5	A_DI4	Axis A - Digital input/output 4
6	A_DI5	Axis A - Digital input/output 5
7	B_DI0	Axis B - Digital input 0 - Touchprobe
8	B_DI1	Axis B - Digital input 1 - Touchprobe
9	B_DI2	Axis B - Digital input 2
10	B_DI3	Axis B - Digital input 3
11	B_DI4	Axis B - Digital input/output 4
12	B_DI5	Axis B - Digital input/output 5

CN6

- Variant C, D, G: Inverter Enable

- Variant E, F: do not use CN6, only use CN11

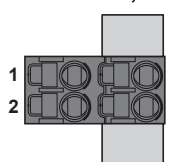

N°	Designation
1	IEA1
2	IEA2
3	IEB1
4	IEB2

CN8 / CN10 - Motor connector

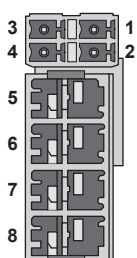

N°	Designation
1	ϑ-
2	ϑ+
3	BR-
4	BR+
5	PE
6	U
7	V
8	W

PE : Protective earth (ground)
 PE : Terre de protection
 PE : Schutzerde
 PE : Tierra de protección
 PE : Terra di protezione
 PE : 保护性接地

Electrical connection - motor connector

Motor cable (1)	Motor connectors	
Label of cable core	color of cable core	Label
1	BK	U
2	BK	V
3	BK	W
-	GR/YE	
5	BK	1 / ϑ-
6	BK	ϑ+
7	BK	BR-
8	BK	BR+

(1) Order numbers: VW3E1143R●●●, VW3E1144R●●●, VW3E1145R●●●
 BK: Black / Noir / Schwarz / Negro / Nero / 黑色
 GR: Green / Vert / Grün / Verde / Verde / 绿色
 YE: Yellow / Jaune / Gelb / Amarillo / Giallo / 黄色

LXM62DU●●G / LXM62DD●●G

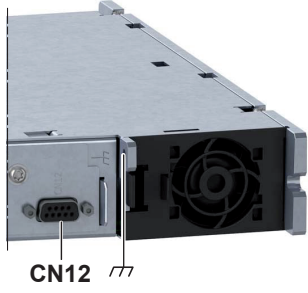

CN12

LXM62DC13G

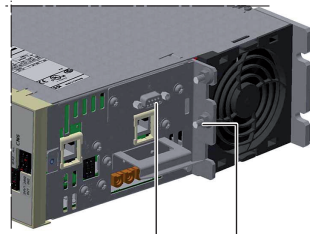

CN12

CN12 - Encoder output simulation / Simulation de sortie codeur
Geberausgang-Simulation / Simulación de salida del encoder
Simulazione uscita encoder / 编码器输出仿真

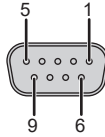

N°	Designation
1	B-
2	B+
3	A+
4	A-
5	N.C.
6	N.C.
7	Z+
8	Z-
9	GND-ext.

N.C. : No Connection / Non connectée / Nicht angeschlossen / Sin conexión
Nessuna connessione / 无连接

LXM62DC13C / LXM62DC13E

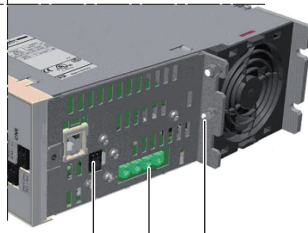

18 18
CN8-1 CN8-2

LXM62DC13G

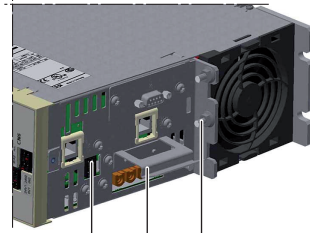

18 18
CN8-1 CN8-2

CN8-1 Motor temperature and holding brake
Température moteur et frein de maintien
Motortemperatur und Haltebremse
Temperatura del motor y freno de parada
Temperatura motore e freno di stazionamento
电机温度/抱闸



CN8-2 Motor connector / Connecteur moteur / Motoranschluss
Conector del motor / Connettore motore / 电机接口

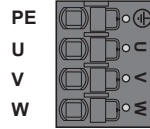

Screw Terminal / Borne à vis / Schraubklemme / Terminal de tornillo / Morsetto a vite / 螺钉端子
Pitch 3.81 mm / Pas de 3,81 mm / Raster 3,81 mm / Paso de 3,81 mm / Passo 3.81 mm / 螺距 3.81 毫米
CN1

		N•m	2,5
		lb-in	22.13

Use copper conductors only. / N'utilisez que des conducteurs cuivre. / Nur Kupferleiter verwenden. / Sólo utilice conductores de cobre.
Usare unicamente conduttori in rame. / 仅使用铜导线

Functional shield plate connection / Raccordement de la plaque de blindage fonctionnel / Funktionaler Schirmplattenanschluss
Conexión de la placa de pantallas funcional / Collegamento piastra di schermatura funzionale / 功能性屏蔽板连接

Usually no wire required for installation / Aucun fil requis pour l'installation en principe / Normalerweise kein Draht für die Installation erforderlich
Normalmente no se necesita un conductor para la instalación / In genere non sono richiesti cavi per l'installazione / 安装时，通常不需要接线

		N•m	3,5
		lb-in	30.98

Push-in spring connections / Connexions à ressort encliquables / Push-In-Federanschlüsse / Conexiones de resorte de empuje
Conessioni a molla / 插入式弹簧连接件

Pitch 3.81 mm / Pas de 3,81 mm / Raster 3,81 mm / Paso de 3,81 mm / Passo 3.81 mm / 螺距 3.81 毫米

CN4 - CN5 - CN6 - CN8/CN10 (Ø-, Ø+, BR-, BR+) - CN8-1 - CN11

mm in.				
10 0.39				
mm ²	0.2...1.5	0.2...1.5	0.25...1.5	0.25...0.75
AWG	24...16	24...16	23...16	23...20

CN8/CN10 (PE, U, V, W).

mm in.				
15 0.59				
mm ²	1...10	1...6 1...10 (1)	1...6	1...4
AWG	18...8	18...10 18...8 (1)	18...10	18...12

CN8-2

mm in.				
18 0.71				
mm ²	0.75...16	0.75...16	0.75...16	0.75...10
AWG	18...6	18...6	18...6	18...8

Use copper conductors only. / N'utilisez que des conducteurs cuivre. / Nur Kupferleiter verwenden. / Sólo utilice conductores de cobre.
Usare unicamente conduttori in rame. / 仅使用铜导线

(1) Flexible conductors with an outside diameter, including insulation, of ≤4mm / Conducteurs flexibles de diamètre externe ≤4 mm, isolant compris
Flexible Leiter mit Außendurchmesser, einschließlich Isolation, ≤4 mm / Conductores flexibles con un diámetro exterior de ≤4mm, incluido el aislamiento
Conduttori flessibili con diametro esterno ≤4mm, incluso isolamento / 外径 (包括绝缘材料在内) 不超过 4 毫米的柔性导线

**External Shield Plate Connection on the servo drives / Raccordement de la plaque de blindage externe sur les servo-variateurs
 Externer Schirmplattenanschluss an den Servoantrieben / Conexión de la placa de pantallas exterior de los servoaccionamientos
 Collegamento piastra di schermatura esterna sui variatori di velocità / 伺服驱动器上的外部屏蔽板连接**

LXM62DU●●● LXM62DD●●●

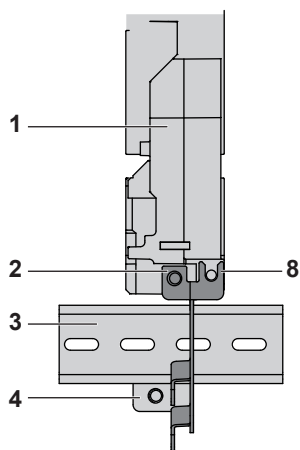

- 1 Lexium 62 servo drives
- 2 Mounting holes of the drive module
- 3 Cap rail
- 4 Position of the lower hole for mounting the shield plate
- 5 Motor connectors
- 6 Braided shield of the cable in spring clip
- 7 Strain relief by using cable ties (Encoder cable can be fixed here)
- 8 Mounting points on the servo drives

- 1 Lexium 62-Servoantriebe
- 2 Montagelöcher für Antriebsmodul
- 3 Hutschiene
- 4 Position des unteren Lochs zur Montage der Schirmplatte
- 5 Motoranschlüsse
- 6 Geflechschirm des Kabels in Federbügel
- 7 Zugentlastung mithilfe von Kabelbindern (Geberkabel kann hier befestigt werden)
- 8 Montagepunkte an Servoantrieben

- 1 Variatori di velocità Lexium 62
- 2 Fori di montaggio del modulo di azionamento
- 3 Guida di supporto
- 4 Posizione del foro inferiore per il montaggio della piastra di schermatura
- 5 Connettori motore
- 6 Schermatura intrecciata del cavo nel fermaglio a molla
- 7 Sistema antistrappo con fascette fermacavi (il cavo encoder può essere fissato in questo punto)
- 8 Punti di montaggio sui variatori di velocità

**Shielding options n°1 / Option de blindage n° 1
 Schirmoptionen Nr. 1 / Opciones de blindaje n.º1
 Opzioni di schermatura n°1 / 屏蔽选项°1**

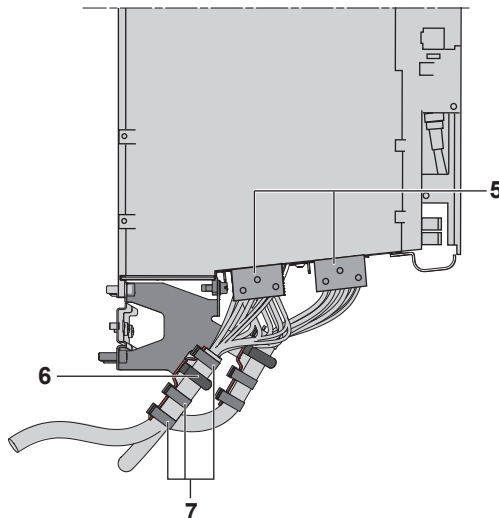

- 1 Servo-variateurs Lexium 62
- 2 Trous de montage du module variateur
- 3 Profilé chapeau
- 4 Position du trou inférieur pour le montage de la plaque de blindage
- 5 Connecteurs de moteur
- 6 Blindage tressé du câble dans l'attache à ressort
- 7 Décharge de traction utilisant des colliers serre-câbles (Le câble codeur peut être fixé ici.)
- 8 Points de montage sur les servo-variateurs

- 1 Servoaccionamientos Lexium 62
- 2 Orificios de montaje del módulo de accionamiento
- 3 Riel DIN
- 4 Posición del orificio inferior para el montaje de la placa de pantallas
- 5 Conectores del motor
- 6 Blindaje trenzado del cable en la grapa de resorte
- 7 Freno de cable mediante abrazaderas de fijación de cables (el cable del encoder se puede fijar en ese lugar)
- 8 Puntos de montaje de los servoaccionamientos.

- 1 Lexium 62 伺服驱动器
- 2 驱动器模块安装孔
- 3 盖导轨
- 4 用于安装屏蔽板的下孔位置
- 5 电机接口
- 6 弹簧夹中的电缆编织屏蔽层
- 7 使用扎线带实现的应变消除 (编码器电缆可以固定在此处)
- 8 伺服驱动器上的安装点

LXM62DC13C / LXM62DC13E / LXM62DC13G

- 1 Encoder cable
- 2 Ground clamp
- 3 Braided shield of the cable
- 4 Motor cable
- 5 Bolt on the shield plate
- 6 Strain relief via cable ties
- 7 Bolt on drive module
- (1) Braided shield protrusion (at least 5 mm / 0.2 in)

- 1 Geberkabel
- 2 Erdungsklemme
- 3 Geflechschirm des Kabels
- 4 Motorkabel
- 5 Bolzen an Schirmplatte
- 6 Zugentlastung über Kabelbinder
- 7 Bolzen an Antriebsmodul
- (1) Geflechschirm-Überstand (mind. 5 mm / 0.2 in)

- 1 Cavo encoder
- 2 Morsetto di terra
- 3 Schermatura intrecciata del cavo
- 4 Cavo motore
- 5 Bullone sulla piastra di schermatura
- 6 Sistema antistrappo con fascette fermacavi
- 7 Bullone sul modulo di azionamento
- (1) Sporgenze della schermatura intrecciata (almeno 5 mm / 0.2 in)

- 1 Câble de codeur
- 2 Bride de terre
- 3 Blindage tressé du câble
- 4 Câble moteur
- 5 Boulon sur la plaque de blindage
- 6 Décharge de traction utilisant des colliers serre-câbles
- 7 Boulon sur le module variateur
- (1) Saillie du blindage tressé (au moins 5 mm / 0,2 po)

- 1 Cable del encoder
- 2 Abrazadera de toma de tierra
- 3 Blindaje trenzado del cable
- 4 Cable del motor
- 5 Tornillo de la placa de pantallas
- 6 Freno de cable mediante abrazaderas de fijación de cables
- 7 Tornillo del módulo de accionamiento
- (1) Parte saliente del blindaje tressado (al menos, 5 mm / 0,2 in)

- 1 编码器电缆
- 2 接地卡夹
- 3 电缆编织屏蔽层
- 4 电机电缆
- 5 屏蔽板上的螺栓
- 6 通过扎线带实现的应变消除
- 7 驱动器模块上的螺栓
- (1) 编织屏蔽层突出部分 (至少 5 毫米 / 0.2 英寸)

