

RE22R2MMW RE22R2MMU RE22R2MJU RE22R2MXMU RE22R1QMU RE22R2AMU RE22R1QMQ

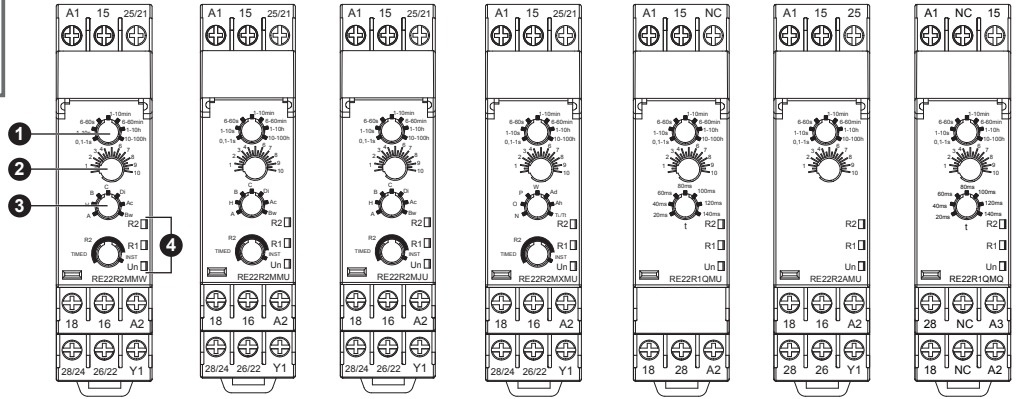

- en**
- 1 T time delay range
 - 2 T time delay setting
 - 3 Function selection
 - 4 LED Indication

- fr**
- 1 Gamme de temporisation T
 - 2 Réglage temporisation T
 - 3 Sélection de fonction
 - 4 Voyant

- de**
- 1 Verzögerungsbereich T
 - 2 Verzögerungseinstellung T
 - 3 Funktionsauswahl
 - 4 LED-Anzeige

- es**
- 1 Gama de temporización T
 - 2 Reglaje temporización T
 - 3 Selección de la función
 - 4 Indicador LED

- it**
- 1 Gamma di temporizzazione T
 - 2 Regolazione temporizzazione T
 - 3 Selezione funzione
 - 4 Indicazione LED

- zh**
- 1 时间范围的确定 T
 - 2 延时时间设定 T
 - 3 功能选择
 - 4 LED 指示

LED Indication / Fonctionnement des voyants / LED-Anzeige / Indicación mediante LED / Indicazione a LED / LED 指示

| | | | | |
|--|--|--|--|---|
| | ON | Green LED Un Voyant Un vert Grüne LED Un LED verde Un 绿色 LED Un | | Relay energized without timing in progress Relais sous tension sans temporisation en cours Relais erregt, Verzögerung nicht aktiv Relé sin tensión ni temporización en curso Relè sotto tensione senza temporizzazione in corso |
| | Slow Blinking Clignotement lent Langsames Blinken Parpadeo lento Lampeggio lento 缓慢闪烁 | Relay de-energized Relais hors tension Relais entregt Relé sin tensión Relè non sotto tensione 继电器已断电 | | Relay timing in progress Temporisation du relais en cours Verzögerung aktiv Temporización del relé en curso Temporizzazione relè in corso 继电器正在计时 |
| | OFF | | | Relay energized with timing in progress Relais sous tension avec temporisation en cours Relais erregt, Verzögerung aktiv Relé sin tensión con temporización en curso Relè sotto tensione con temporizzazione in corso 继电器已加电, 但在计时 |

| | | | | |
|--|---|--|---|--|
| Yellow LED / Voyant jaune Gelbe LED / LED amarillo LED giallo / 黄色 LED | | | | |
| R1 | R1 output open (15/16) / Sortie R1 ouverte (15/16) R1-Ausgang geöffnet (15/16) / Salida R1 abierta (15/16) Uscita R1 aperta (15/16) / R1 输出断开 (15/16) | | R1 output closed (15/18) / Sortie R1 fermée (15/18) R1-Ausgang geschlossen (15/18) / Salida R1 cerrada (15/18) Uscita R1 chiusa (15/18) / R1 输出闭合 (15/18) | |
| R2 | R2 output open (25/26) / Sortie R2 ouverte (25/26) R2-Ausgang geöffnet (25/26) / Salida R2 abierta (25/26) Uscita R2 aperta (25/26) / R2 输出断开 (25/26) | | R2 output closed (25/28) / Sortie R2 fermée (25/28) R2-Ausgang geschlossen (25/28) / Salida R2 cerrada (25/28) Uscita R2 chiusa (25/28) / R2 输出闭合 (25/28) | |

Functions / Fonctions / Funktionen / Funciones / Funzione / 功能

- en**
- U: Supply
R: Relay output
T: Timing period
Y1: Control contact

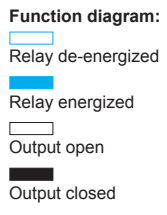

- fr**
- U: Alimentation
R: Sortie relais
T: Temporisation
Y1: Commande

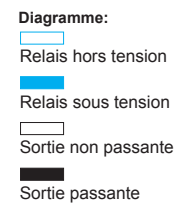

- de**
- U: Spannungsversorgung
R: Relaisausgang
T: Verzögerung
Y1: Steuerkontakt

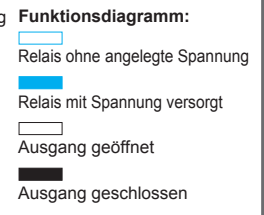

- es**
- U: Alimentación
R: Salida de relé
T: Período de temporización
Y1: Contacto de control

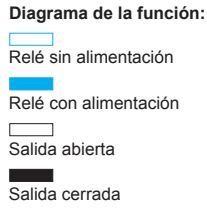

- it**
- U: Alimentazione
R: Uscita relè
T: Temporizzazione
Y1: Comando

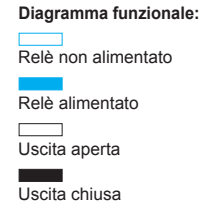

- zh**
- U: 电源
R: 继电器输出
T: 定时时段
Y1: 控制触点

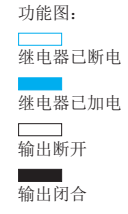

A RE22R2MMW RE22R2MMU
RE22R2MJU RE22R2AMU

- en Power on delay relay
- fr Relais temporisé à la mise sous tension
- de Ansprechverzögertes Zeitrelais
- es Relé de retardo de arranque
- it Relè ritardato all'accensione
- zh 开启延迟继电器电源

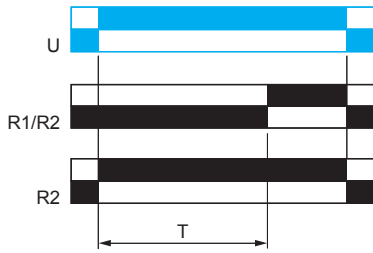

Ac RE22R2MMW RE22R2MMU RE22R2MJU

- en On- and off-delay relay with control signal
- fr Relais de temporisation travail et repos avec signal de contrôle
- de Ansprech- und rückfallverzögertes Zeitrelais mit Steuersignal
- es Relé de retardo de conexión y desconexión con señal de control
- it Relè ritardato all'inserzione e alla disinserzione con segnale di comando
- zh 具有控制信号的接通-断开延迟继电器

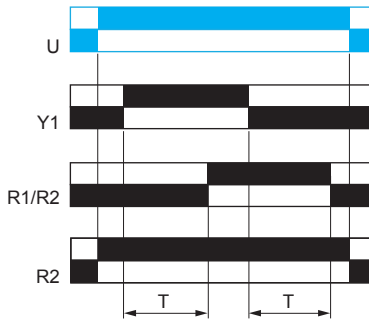

Ad RE22R2MXMU

- en Pulse delayed relay with control signal
- fr Relais à impulsion temporisée avec signal de contrôle
- de Impulsverzögertes Zeitrelais mit Steuersignal
- es Relé de retardo de pulso con señal de control
- it Relè a impulso ritardato con segnale di comando
- zh 具有控制信号的脉冲延迟继电器

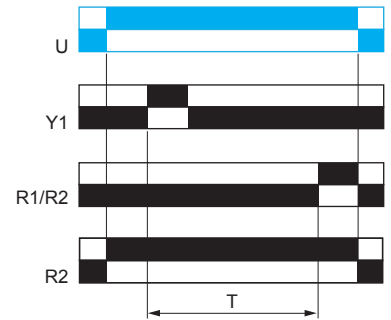

Ah RE22R2MXMU

- en Pulse delayed relay (single cycle) with control signal
- fr Relais à impulsion temporisée (un seul cycle) avec signal de contrôle
- de Impulsverzögertes Zeitrelais (einfacher Zyklus) mit Steuersignal
- es Relé de retardo de pulso (ciclo único) con señal de control
- it Relè a impulso ritardato (ciclo singolo) con segnale di comando
- zh 具有控制信号的脉冲延迟继电器（单循环）

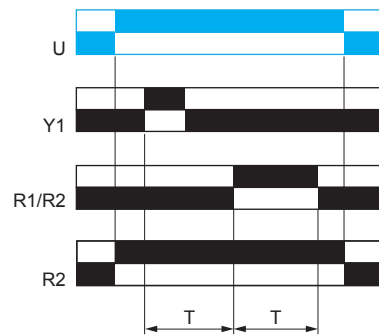

At RE22R2MMW RE22R2MMU RE22R2MJU
RE22R2AMU

- en Power on delay relay (summation) with control signal
- fr Relais temporisé à la mise sous tension (somme) avec signal de contrôle
- de Ansprechverzögertes Zeitrelais (additiv) mit Steuersignal
- es Relé de retardo de arranque (suma) con señal de control
- it Relè ritardato all'accensione (somma) con segnale di comando
- zh 开启具有控制信号的延迟继电器（求和）电源

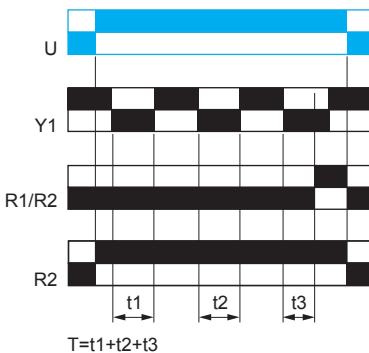

B RE22R2MMW RE22R2MMU RE22R2MJU

- en Interval relay with control signal
- fr Relais d'intervalle avec signal de contrôle
- de Wischrelais mit Steuersignal
- es Relé de intervalo con señal de control
- it Relè a intervallo con segnale di comando
- zh 具有控制信号的间隔定时继电器

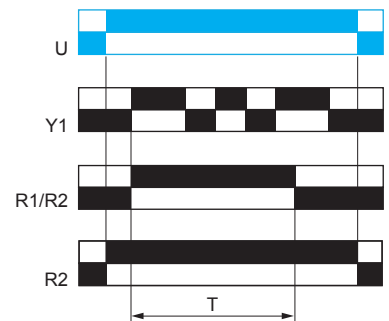

Bw RE22R2MMW RE22R2MMU RE22R2MJU

- en Double interval relay with control signal
- fr Relais d'intervalle double avec signal de contrôle
- de Doppelpes Wischrelais mit Steuersignal
- es Relé de intervalo doble con señal de control
- it Relè a doppio intervallo con segnale di comando
- zh 具有控制信号的双间隔定时继电器

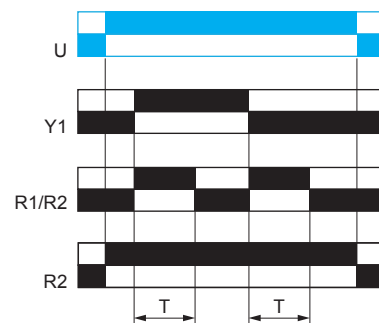

C RE22R2MMW RE22R2MMU RE22R2MJU

- en Off-delay relay with control signal
- fr Relais de temporisation repos avec signal de contrôle
- de Rückfallverzögertes Zeitrelais mit Steuersignal
- es Relé de retardo de desconexión con señal de control
- it Relè ritardato alla disinserzione con segnale di comando
- zh 具有控制信号的断开延迟继电器

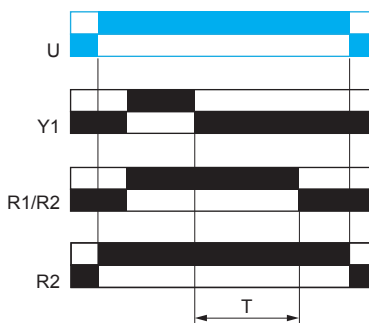

D RE22R2MMW RE22R2MMU RE22R2MJU

- en Symmetrical flasher relay (starting pulse off)
- fr Relais de clignotant symétrique (impulsion de départ repos)
- de Symmetrisches Blinkrelais (pausebeginnend)
- es Relé señalizador simétrico (pulso inicial desconectado)
- it Relè a intermittenza simmetrica (impulso avvio off)
- zh 对称式闪光继电器（启动脉冲停止）

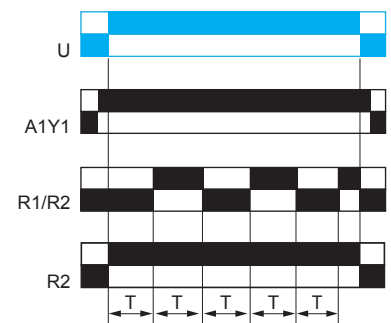

- Di** RE22R2MMW RE22R2MMU RE22R2MJU
- en Symmetrical flasher relay (starting pulse on)
 - fr Relais de clignotant symétrique (impulsion de départ travail)
 - de Symmetrisches Blinkrelais (impulsbeginnend)
 - es Relé señalizador simétrico (pulso inicial conectado)
 - it Relè a intermittenza simmetrica (impulso avvio on)
 - zh 对称式闪光继电器 (启动脉冲开启)

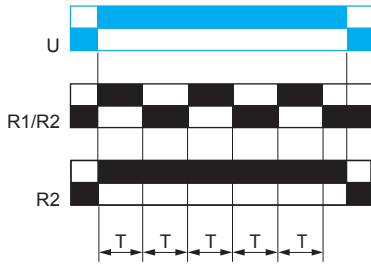

- H** RE22R2MMW RE22R2MMU RE22R2MJU
- en Interval relay
 - fr Relais d'intervalle
 - de Wischrelais
 - es Relé de intervalo
 - it Relè intervallo
 - zh 间隔定时继电器

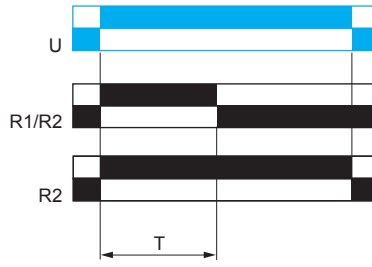

- Ht** RE22R2MMW RE22R2MMU RE22R2MJU
- en Interval relay (summation) with control signal
 - fr Relais d'intervalle (somme) avec signal de contrôle
 - de Wischrelais (additiv) mit Steuersignal
 - es Relé de intervalo (suma) con señal de control
 - it Relè a intervallo (somma) con segnale di comando
 - zh 具有控制信号的间隔定时继电器 (求和)

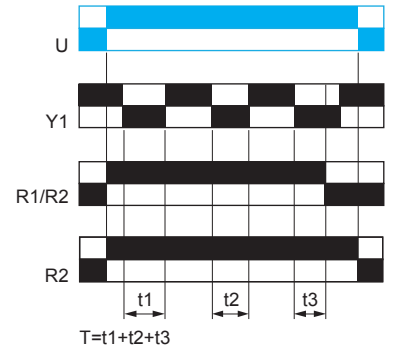

- N** RE22R2MXMU
- en Retriggerable interval relay with control signal on
 - fr Relais d'intervalle redéclenchable avec signal de contrôle travail
 - de Nachtriggerbares Wischrelais mit Steuersignal
 - es Relé de intervalo redispensible con señal de control activada
 - it Relè a intervallo ripristinabile all'invio del segnale di comando
 - zh 开启控制信号的可再触发式间隔定时继电器

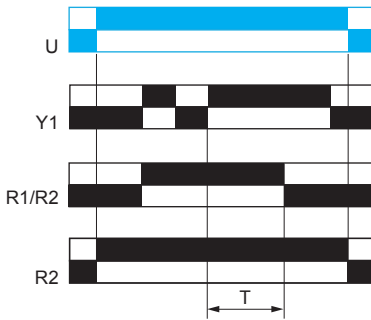

- O** RE22R2MXMU
- en Retriggerable interval delayed relay with control signal on
 - fr Relais temporisé d'intervalle redéclenchable avec signal de contrôle travail
 - de Nachtriggerbares intervallverzögertes Zeitrelais mit Steuersignal
 - es Relé de retardo de intervalo redispensible con señal de control activada
 - it Relè a intervallo ritardato ripristinabile all'invio del segnale di comando
 - zh 开启控制信号的可再触发式间隔延迟继电器

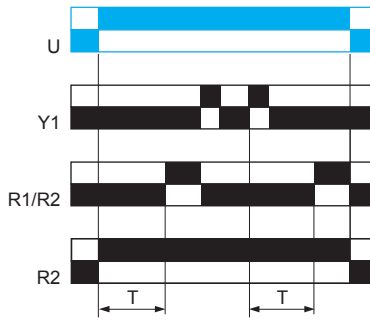

- P** RE22R2MXMU
- en Pulse delayed relay with fixed pulse length
 - fr Relais à impulsion temporisée avec longueur d'impulsion fixe
 - de Impulsverzögertes Zeitrelais mit fester Impulslänge
 - es Relé de retardo de pulso con duración fija del pulso
 - it Relè a impulso ritardato con lunghezza impulso fissa
 - zh 具有混合脉冲长度的脉冲延迟继电器

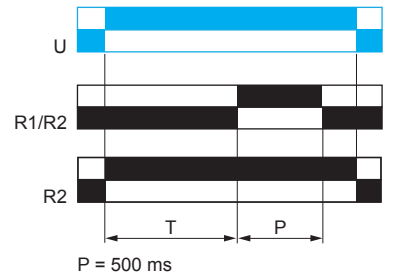

- Pt** RE22R2MXMU
- en Pulse delayed relay (summation and fixed pulse length) with control signal off
 - fr Relais à impulsion temporisée (somme et longueur d'impulsion fixe) avec signal de contrôle repos
 - de Impulsverzögertes Zeitrelais (additiv und feste Impulslänge) ohne Steuersignal
 - es Relé con retardo de pulso (suma y duración fija de pulso) con señal de control desactivada
 - it Relè a impulso ritardato (somma e lunghezza impulso fissa) senza segnale di comando
 - zh 关闭控制信号的脉冲延迟继电器 (求和混合脉冲长度)

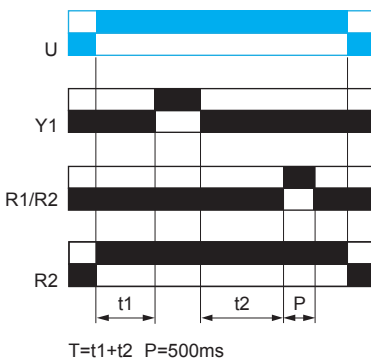

- Q** RE22R1QMU RE22R1QMQ
- en Star-delta timing relay
 - fr Relais de temporisation étoile-triangle
 - de Stern-Dreieck-Verzögerungsrelais
 - es Relé de temporización Star-Delta
 - it Relè di temporizzazione circuito stella-triangolo
 - zh 星-三角定时继电器

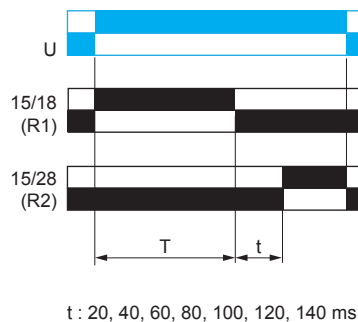

- TL** RE22R2MXMU
- en Bistable relay with control signal on
 - fr Relais bistable avec signal de contrôle travail
 - de Bistabiles Relais mit Steuersignal
 - es Relé biestable con señal de control activada
 - it Relè bistabile con invio segnale di comando
 - zh 开启控制信号的双稳态继电器

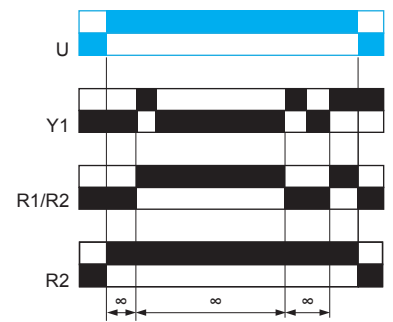

Tt RE22R2MXMU

- en** Retriggerable bistable relay with control signal on
- fr** Relais bistable redéclenchable avec signal de contrôle travail
- de** Nachtriggerbares bistabiles Relais mit Steuersignal
- es** Relé biestable redisparable con señal de control activada
- it** Relè bistabile ripristinabile all'inizio del segnale di comando
- zh** 开启控制信号的可再触发式双稳态继电器

W RE22R2MXMU

- en** Interval relay with control signal off
- fr** Relais d'intervalle avec signal de contrôle repos
- de** Wischrelais ohne Steuersignal
- es** Relé de intervalo con señal de control desactivada
- it** Relè a intervallo senza segnale di comando
- zh** 关闭控制信号的间隔定时继电器

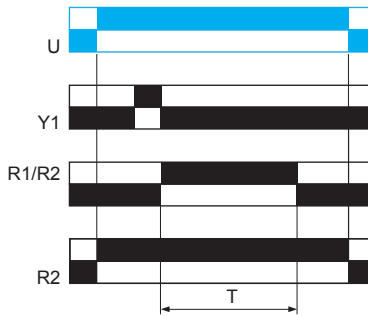
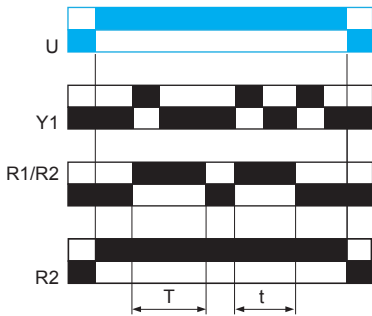

2 Cable / Câblez / Verdrahtung / Realice las conexiones / Realizzate il cablaggio /

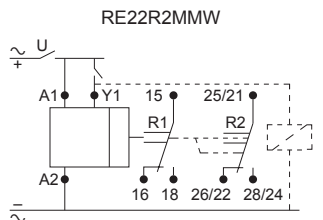
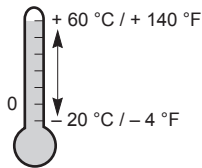

| | |
|---|--------------------------|
| U | 12-240 Vdc 1.5 W |
| U | 12-240 Vac 50-60 Hz 3 VA |
| | 8 A / 250 V~ |

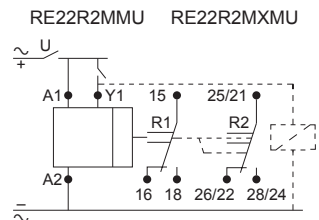

| | |
|---|---------------------------|
| U | 24 Vdc 0.7 W |
| U | 24-240 Vac 50-60 Hz 50 VA |
| | 8 A / 250 V~ |

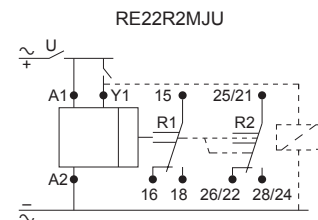

| | |
|---|------------------------|
| U | 12 Vdc 0.5 W |
| U | 12 Vac 50-60 Hz 1.2 VA |
| | 8 A / 250 V~ |

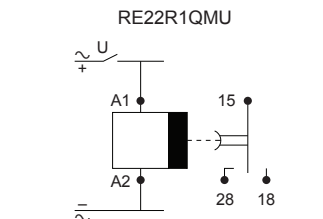

| | |
|---|---------------------------|
| U | 24 Vdc 0.7 W |
| U | 24-240 Vac 50-60 Hz 50 VA |
| | 8 A / 250 V~ |

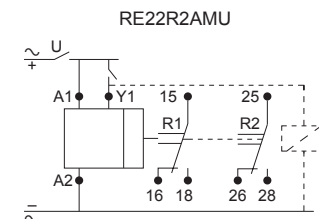

| | |
|---|---------------------------|
| U | 24 Vdc 0.7 W |
| U | 24-240 Vac 50-60 Hz 50 VA |
| | 8 A / 250 V~ |

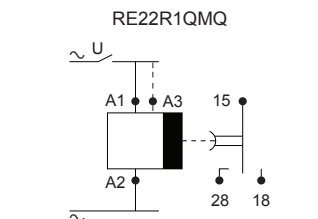

| | |
|---|-----------------------------------|
| U | A3-A2: 230-240 Vac 50-60 Hz 8 VA |
| U | A1-A2: 380-440 Vac 50-60 Hz 15 VA |
| | 8 A / 250 V~ |

Wire sizes and torque / Calibre de fils et couple / Drahtstärken und Anzugsmoment / Tamaños de cable y par de apriete / Sezioni filo e coppia / 电线尺寸和扭矩

| | | | | |
|-----------------|------------|-----------|-----------|-----------|
| mm in. | | | | |
| mm ² | 0.5...3.33 | 0.5...2.5 | 0.2...2.5 | 0.2...1.5 |
| AWG | 20...12 | 20...14 | 24...14 | 24...16 |

| | | | |
|---------------------|--|-------|-----------|
| | | N•m | 0.6...1 |
| Ø 3,5 mm / 0.14 in. | | lb-in | 5.3...8.8 |

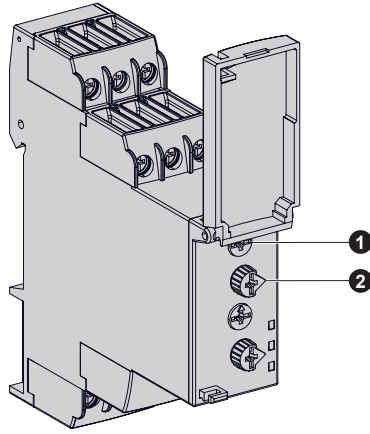
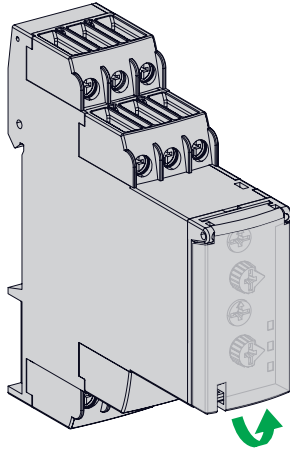

T ≤ 10 min 分钟

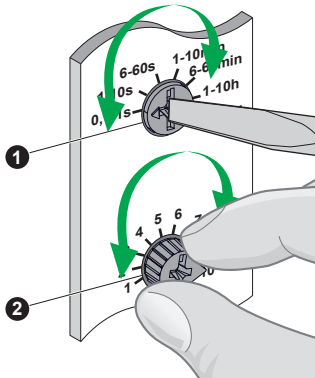

Example / Exemple / Biespiel / Ejemplo / Esempio / 例子

| | ① | ➔ | ② |
|-----------------|---|---|---|
| T = 60 s | | ➔ | |
| | | ➔ | |
| T = 45 s | | ➔ | |

NOT RECOMMENDED /
NON RECOMMANDÉ /
NICHT EMPFOHLEN /
NO RECOMENDADO /
NON CONSIGLIATO /
不建议

T ≥ 10 min 分钟

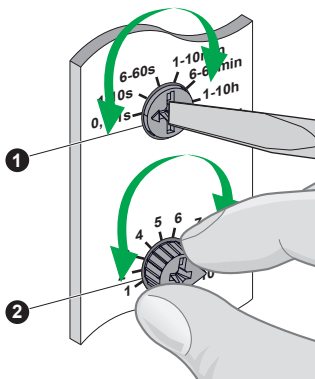

Example / Exemple / Biespiel / Ejemplo / Esempio / 例子

| | ① | ➔ | ② | ➔ | ① |
|-------------------|---|---|---|---|---|
| T = 7 h 00 | | ➔ | | ➔ | |



⚠ ⚠ DANGER / DANGER / GEFAHR / PERICOLO / PELIGRO / 危险

| | | |
|---|---|---|
| <p>HAZARD OF ELECTRIC SHOCK, EXPLOSION OR ARC FLASH</p> <ul style="list-style-type: none"> • Disconnect all power before servicing equipment. • Confirm that the product power supply voltage and its tolerances are compatible with those of the network. <p>Failure to follow these instructions will result in death or serious injury.</p> | <p>RISQUE D'ELECTROCUTION, D'EXPLOSION OU D'ARC ELECTRIQUE</p> <ul style="list-style-type: none"> • Coupez l'alimentation avant de travailler sur cet appareil. • Assurez-vous que la tension d'alimentation du produit, avec ses tolérances, est compatible avec celle du réseau. <p>Le non-respect de ces instructions provoquera la mort ou des blessures graves.</p> | <p>STROMSCHLAG-, EXPLOSIONS- ODER LICHTBOGENGEFAHR</p> <ul style="list-style-type: none"> • Vor Arbeiten am Gerät dessen Stromversorgung abschalten. • Stellen Sie sicher, dass die Versorgungsspannung des Produkts einschließlich Toleranzen mit den Netzbedingungen vereinbar ist. <p>Die Nichtbeachtung dieser Anweisungen führt zu Tod oder schwerer Körperverletzung.</p> |
| <p>RIESGO DE ELECTROCUCIÓN, EXPLOSIÓN O ARCO ELÉCTRICO</p> <ul style="list-style-type: none"> • Desconecte toda alimentación antes de realizar el servicio. • Asegúrese de que la tensión de alimentación del producto y sus tolerancias son compatibles con las de la red eléctrica. <p>Si no se siguen estas instrucciones provocará lesiones graves o incluso la muerte.</p> | <p>RISCHIO DI SCOSSA ELETTRICA, DI ESPLOSIONE O DI OFTALMIA DA FLASH</p> <ul style="list-style-type: none"> • Scollegare l'apparecchio dalla presa di corrente prima di qualsiasi intervento. • Assicurarsi che la tensione di alimentazione del prodotto e le relative tolleranze sia compatibile con quelle della rete. <p>Il mancato rispetto di queste istruzioni provocherà morte o gravi infortuni.</p> | <p>存在电击、爆炸或电弧危险</p> <ul style="list-style-type: none"> • 维修设备前，请断开所有电源连接。 • 确认产品电源电压及其公差兼容于网络的这些参数。 <p>不按照上述规定操作会导致严重的人员伤亡。</p> |

- (en) Electrical equipment should be installed, operated, serviced, and maintained only by qualified personnel. No responsibility is assumed by Schneider Electric for any consequences arising out of the use of this material.
- (fr) Les équipements électriques doivent être installés, exploités et entretenus par un personnel qualifié. Schneider Electric décline toute responsabilité quant aux conséquences de l'utilisation de ce matériel.
- (de) Elektrische Geräte dürfen nur von Fachpersonal installiert, betrieben, gewartet und instand gesetzt werden. Schneider Electric haftet nicht für Schäden, die aufgrund der Verwendung dieses Materials entstehen.
- (es) Sólo el personal de servicio cualificado podrá instalar, utilizar, reparar y mantener el equipo eléctrico. Schneider Electric no asume las responsabilidades que pudieran surgir como consecuencia de la utilización de este material.
- (it) Le apparecchiature elettriche devono essere installate, usate e riparate solo da personale qualificato. Schneider Electric non assume nessuna responsabilità per qualunque conseguenza derivante dall'uso di questo materiale.
- (zh) 电器设备的安装、操作、维修和维护工作仅限于合格人员执行。对于超出本资料所引发的任何后果，Schneider Electric 概不负责。

Schneider Electric Industries SAS
35, rue Joseph Monier
CS 30323
F - 92506 Rueil-Malmaison Cedex

施耐德电气生产工厂
无锡普洛菲斯电子有限公司
江苏省无锡国家高新技术产业开发区
汉江路20号中国地区客服电话：
+86 400 810 1315

This product must be installed, connected and used in compliance with prevailing standards and/or installation regulations.
As standards, specifications and designs develop from time to time, always ask for confirmation of the information given in this publication.