

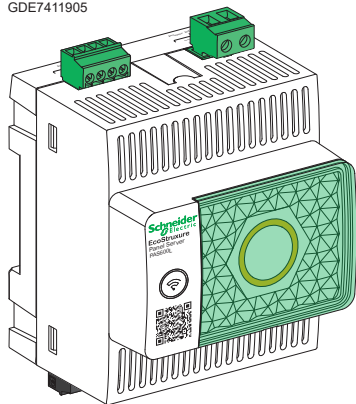

GDE7411905



[www.se.com](http://www.se.com)

EcoStruxure Panel Server

**en** DOCA0172EN

**fr** DOCA0172FR

**es** DOCA0172ES

**de** DOCA0172DE

**it** DOCA0172IT

**pt** DOCA0172PT

**ru** DOCA0172RU

**zh** DOCA0172ZH

? → [www.se.com/support](http://www.se.com/support)

Retain instruction sheet for future use. Visit our website at [www.se.com](http://www.se.com) to download the documents listed above (user guides ) and other documents.

#### PLEASE NOTE

- Electrical equipment should be installed, operated, serviced, and maintained only by qualified personnel.
- All pertinent state, regional, and local safety regulations must be observed when installing and using this product.
- No responsibility is assumed by Schneider Electric for any consequences arising out of the use of this material.

Instruction de service à conserver pour usage ultérieur. Visitez notre site web [www.se.com](http://www.se.com) pour télécharger les documents listés ci-dessus (guide utilisateurs ) et d'autres documents.

#### REMARQUE IMPORTANTE

- L'installation, l'utilisation, la réparation et la maintenance des équipements électriques doivent être assurées par du personnel qualifié uniquement.
- Toutes les réglementations locales, régionales et nationales pertinentes doivent être respectées lors de l'installation et de l'utilisation de ce produit.
- Schneider Electric décline toute responsabilité quant aux conséquences de l'utilisation de ce matériel.

Guarde la hoja de instrucciones para utilizarla en el futuro. Visite nuestra página web en [www.se.com](http://www.se.com) para descargar los documentos enumerados anteriormente (manuales de usuario ) así como otros documentos.

#### TENGA EN CUENTA

- La instalación, manejo, puesta en servicio y mantenimiento de equipos eléctricos deberán ser realizados sólo por personal cualificado.
- Al instalar y utilizar este producto es necesario tener en cuenta todas las regulaciones sobre seguridad correspondientes, ya sean regionales, locales o estatales.
- Schneider Electric no se hace responsable de ninguna de las consecuencias del uso de este material.

Bewahren Sie die Kurzanleitung als Referenz für den späteren Gebrauch auf. Besuchen Sie unsere Website unter [www.se.com](http://www.se.com) um die oben aufgeführten Dokumente (Benutzerhandbücher ) und weitere Dokumente herunterzuladen.

#### BITTE BEACHTEN

- Elektrische Geräte dürfen nur von Fachpersonal installiert, betrieben, bedient und gewartet werden.
- Bei der Montage und Verwendung dieses Produkts sind alle zutreffenden staatlichen, landesspezifischen, regionalen und lokalen Sicherheitsbestimmungen zu beachten.
- Schneider Electric haftet nicht für Schäden, die durch die Verwendung dieses Materials entstehen.

Conservare questo foglio di istruzioni per un utilizzo futuro. Visitate il nostro sito web [www.se.com](http://www.se.com) per scaricare i documenti elencati sopra (Guide utente ) e altri documenti.

#### NOTA

- Manutenzione, riparazione, installazione e uso delle apparecchiature elettriche si devono affidare solo a personale qualificato.
- Durante l'installazione e l'uso di questo prodotto è necessario rispettare tutte le normative locali, nazionali o internazionali in materia di sicurezza.
- Schneider Electric non si assume alcuna responsabilità per qualsiasi conseguenza derivante dall'uso di questo materiale.

Guarde a folha de instruções para utilização futura. Visite o nosso site web em [www.se.com](http://www.se.com) para transferir os documentos indicados acima (manuais de utilizador ) e outros documentos.

#### NOTA

- A instalação, utilização e manutenção do equipamento eléctrico devem ser efectuadas exclusivamente por pessoal qualificado.
- Todos os regulamentos de segurança relevantes, sejam estatais, regionais ou locais, devem ser tomados em consideração quando instalar e utilizar este produto.
- A Schneider Electric não assume qualquer responsabilidade pelas consequências resultantes da utilização deste material.

Сохраните эту инструкцию для использования в будущем. Посетите наш веб-сайт [www.se.com](http://www.se.com) чтобы загрузить перечисленные выше документы (руководства пользователя ) и другие публикации.

#### ОБРАТИТЕ ВНИМАНИЕ

- Установка, эксплуатация, ремонт и обслуживание электрического оборудования может выполняться только квалифицированными электриками.
- Во время установки и использования данного продукта следует соблюдать все действующие государственные, региональные и местные правила безопасности.
- Компания Schneider Electric не несет никакой ответственности за любые возможные последствия использования данной документации.

请保管好此说明书以供将来使用。请访问网站 [www.se.com](http://www.se.com) 以下载上述文件 (用户指南 ) 和其他文件。

#### 请注意

- 电气设备的安装、操作、维修和维护工作仅限于合格人员执行。
- 在安装和使用本产品时，必须遵守国家、地区和当地的所有相关的安全法规。
- Schneider Electric 不承担由于使用本资料所引起的任何后果。

**⚠️ DANGER / DANGER / PELIGRO / GEFAHR / PERICOLO / PERIGO / ОПАСНОСТЬ / 危險**

<p><b>HAZARD OF ELECTRIC SHOCK, EXPLOSION OR ARC FLASH</b></p> <ul style="list-style-type: none"> <li>● Apply appropriate personal protective equipment (PPE) and follow safe electrical work practices. See NFPA 70E, CSA Z462, NOM-029-STPS or local equivalent.</li> <li>● This equipment must only be installed and serviced by qualified electrical personnel.</li> <li>● Turn off all power supplying this equipment before working on or inside equipment.</li> <li>● Always use a properly rated voltage sensing device to confirm power is off.</li> <li>● Replace all devices, doors, and covers before turning on power to this equipment.</li> <li>● Do not exceed the device's ratings for maximum limits.</li> </ul> <p><b>Failure to follow these instructions will result in death or serious injury.</b></p>	<p><b>RISQUE D'ÉLECTROCUTION, D'EXPLOSION OU D'ÉCLAIR D'ARC ÉLECTRIQUE</b></p> <ul style="list-style-type: none"> <li>● Portez un équipement de protection individuel (EPI) adapté et respectez les consignes de sécurité électrique courantes. Reportez-vous aux normes NFPA 70E, CSA Z462, NOM-029-STPS ou aux codes locaux en vigueur.</li> <li>● Seul un personnel qualifié doit effectuer l'installation et l'entretien de cet équipement.</li> <li>● Débranchez toutes les sources d'alimentation de cet équipement avant d'effectuer toute opération interne ou externe sur celui-ci.</li> <li>● Utilisez toujours un dispositif de détection de tension ayant une valeur nominale appropriée pour vous assurer que l'alimentation est coupée.</li> <li>● Remplacez tous les dispositifs, les portes et les capots avant de mettre l'équipement sous tension.</li> <li>● Ne dépassez pas les valeurs maximales du dispositif.</li> </ul> <p><b>Si ces directives ne sont pas respectées, cela entraînera la mort ou des blessures graves.</b></p>	<p><b>PELIGRO DE DESCARGA ELÉCTRICA, EXPLOSIÓN O DESTELLO POR ARQUEO</b></p> <ul style="list-style-type: none"> <li>● Utilice equipo de protección personal (EPP) apropiado y siga las prácticas de seguridad eléctricas establecidas. Consulte las normas NFPA 70E, CSA Z462, NOM-029-STPS u otros códigos locales correspondientes.</li> <li>● Solamente el personal eléctrico calificado deberá instalar y prestar servicio de mantenimiento a este equipo.</li> <li>● Desconecte todas las fuentes de alimentación del equipo antes de realizar cualquier trabajo en él.</li> <li>● Siempre utilice un dispositivo detector de tensión nominal adecuado para confirmar la desenergización del equipo.</li> <li>● Vuelva a colocar todos los dispositivos, las puertas y las cubiertas antes de volver a energizar el equipo.</li> <li>● No supere los límites nominales máximos del dispositivo.</li> </ul> <p><b>El incumplimiento de estas instrucciones provocará lesiones graves o incluso la muerte.</b></p>	<p><b>GEFAHR VON ELEKTRISCHEM SCHLAG, EXPLOSION ODER LICHTBOGEN</b></p> <ul style="list-style-type: none"> <li>● Tragen Sie persönliche Schutzausrüstung (PSA) und befolgen Sie sichere Verfahren im Umgang mit Elektrogeräten. Siehe NFPA 70E, CSA Z462, NOM-029-STPS oder lokale Entsprechung.</li> <li>● Diese Geräte dürfen nur von qualifizierten Elektrikern installiert und gewartet werden.</li> <li>● Schalten Sie vor Arbeiten am bzw. im Innern des Geräts die gesamte Spannungsversorgung ab.</li> <li>● Verwenden Sie für die Prüfung vorhandener Spannung stets einen Spannungsfühler mit zutreffender Bemessungsspannung.</li> <li>● Bringen Sie alle Vorrichtungen, Türen und Abdeckungen wieder an, bevor Sie das Gerät einschalten.</li> <li>● Überschreiten Sie nicht die für das Gerät gültigen Höchstgrenzen.</li> </ul> <p><b>Die Nichtbeachtung dieser Anweisungen führt zu Tod oder schweren Verletzungen.</b></p>
<p><b>RISCHIO DI FOLGORAZIONE, ESPLOSIONI O ARCO ELETTRICO</b></p> <ul style="list-style-type: none"> <li>● Utilizzare dispositivi di protezione individuale (DPI) idonei e adottare misure di sicurezza adeguate per lavori elettrici. Vedere le normative NFPA 70E, CSA Z462, NOM-029-STPS o le norme equivalenti nel paese di installazione.</li> <li>● Installazione e manutenzione di questa apparecchiatura si devono affidare solo ad elettricisti qualificati.</li> <li>● Prima di lavorare con l'apparecchiatura o al suo interno isolare completamente l'alimentazione elettrica.</li> <li>● Per verificare che l'alimentazione sia isolata usare sempre un rilevatore di tensione correttamente tarato.</li> <li>● Sostituire dispositivi, sportelli e coperture prima di riaccendere l'alimentazione dell'apparecchiatura.</li> <li>● Per i limiti massimi non superare i valori nominali del dispositivo.</li> </ul> <p><b>Il mancato rispetto di queste istruzioni provocherà morte o gravi infortuni.</b></p>	<p><b>RISCO DE ELECTROCUSSÃO, DE EXPLOSÃO, OU DE ARCO ELÉCTRICO</b></p> <ul style="list-style-type: none"> <li>● Utilize equipamento de protecção pessoal (PPE) e siga os métodos de segurança eléctrica. Consulte NFPA 70E, CSA Z462, NOM-029-STPS ou o equivalente local.</li> <li>● A instalação e manutenção deste equipamento só devem ser efectuadas por electricistas qualificados.</li> <li>● Desligue todas as fontes de alimentação deste equipamento antes de trabalhar no equipamento ou no seu interior.</li> <li>● Utilize sempre um dispositivo de detecção da tensão nominal adequada para confirmar se a alimentação está desligada.</li> <li>● Substitua todos os dispositivos, portas e tampas antes de ligar a alimentação deste equipamento.</li> <li>● Não exceda os limites máximos das classificações do dispositivo.</li> </ul> <p><b>A não observância destas instruções resultará em morte, ou ferimentos graves.</b></p>	<p><b>ОПАСНОСТЬ ПОРАЖЕНИЯ ЭЛЕКТРИЧЕСКИМ ТОКОМ, ВЗРЫВА ИЛИ ВСПЫШКИДУГИ</b></p> <ul style="list-style-type: none"> <li>● Используйте подходящие средства индивидуальной защиты (СИЗ) и соблюдайте технику безопасности при электротехнических работах. См. NFPA 70E, CSA Z462, NOM-029-STPS или местный эквивалентный стандарт.</li> <li>● Данное оборудование могут устанавливать и обслуживать только квалифицированные электрики.</li> <li>● Отключите питание до начала работы снаружи или внутри оборудования.</li> <li>● Всегда пользуйтесь надлежащим датчиком номинального напряжения для определения отсутствия питания.</li> <li>● Установите обратно все устройства, дверцы и крышки перед включением питания данного оборудования.</li> <li>● Не превышайте предельные номинальные значения, указанные для устройства.</li> </ul> <p><b>Несоблюдение этих инструкций приведет к смерти или серьезной травме.</b></p>	<p><b>电击、爆炸或弧闪的危险</b></p> <ul style="list-style-type: none"> <li>● 采用适当的个人防护设备 (PPE) 并遵循电气作业安全守则。请参阅 NFPA 70E, CSA Z462, NOM-029-STPS 或当地对应的标准。</li> <li>● 只有具备相应资质的电气人员才能安装和维修该设备。</li> <li>● 在该设备表面或内部工作之前, 请关闭设备的全部电源。</li> <li>● 确保使用合适的额定电压传感器确认电源已关闭。</li> <li>● 更换所有设备、门和盖, 然后再打开该设备的电源。</li> <li>● 请勿超出设备的额定最大限制。</li> </ul> <p><b>不遵循上述说明将导致人员伤亡。</b></p>

**1 Required for Installation / Nécessaire pour l'installation / Se requiere para la instalación / Erforderliches Material für die Installation / Richiesto per l'installazione / Necessário para a instalação / Инструменты и материалы, необходимые для монтажа / 必备安装工具**

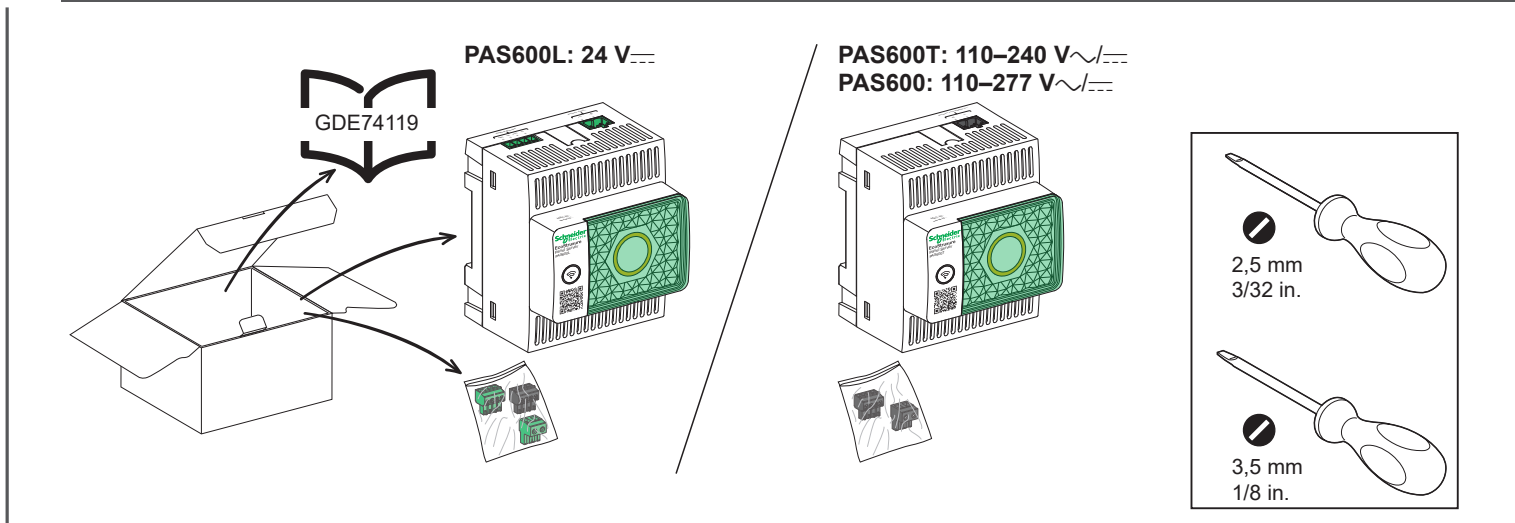

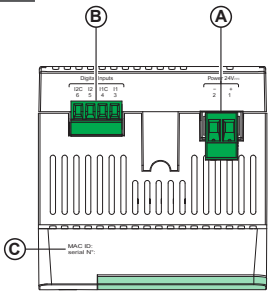

en

- A** Power supply terminal block  
**B** Digital input terminal block (available in PAS600L only)  
**C** MAC address and serial number  
**D** Panel Server status LED  
**E** Restart button  
 ● ≥ 10 s: Restart Panel Server  
**F** QR code to product information  
**G** RS-485 Modbus communication port  
**H** Ethernet LED 1: Speed  
**I** Ethernet LED 2: Activity  
**J** Wi-Fi external antenna port  
**K** Ethernet 1 communication port  
**L** Ethernet 2 communication port  
**M** Grounding connection

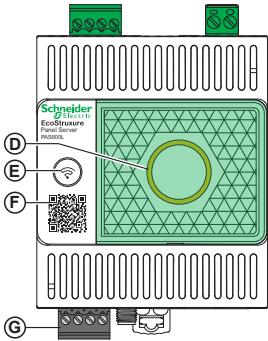

fr

- A** Bornier d'alimentation  
**B** Bornier d'entrée numérique (disponible dans PAS600L uniquement)  
**C** Adresse MAC et numéro de série  
**D** Voyant d'état de Panel Server  
**E** Bouton Redémarrer  
 ● ≥ 10 s: Redémarrer Panel Server  
**F** QR Code pour informations produit  
**G** Port de communication Modbus RS-485  
**H** Voyant Ethernet 1: Débit  
**I** Voyant Ethernet 2: Activité  
**J** Port d'antenne externe Wi-Fi  
**K** Port de communication Ethernet 1  
**L** Port de communication Ethernet 2  
**M** Connexion de mise à la terre

es

- A** Bloque de terminales de alimentación  
**B** Bloque de terminales de entrada digital (disponible únicamente en PAS600L)  
**C** Dirección MAC y número de serie  
**D** Indicador LED de estado del Panel Server  
**E** Botón de reinicio  
 ● ≥ 10 s: Reiniciar el Panel Server  
**F** Código QR de información de producto  
**G** Puerto de comunicaciones Modbus RS-485  
**H** Indicador LED de Ethernet 1: Velocidad  
**I** Indicador LED de Ethernet 2: Actividad  
**J** Puerto de antena externa de red Wi-Fi  
**K** Puerto de comunicación Ethernet 1  
**L** Puerto de comunicación Ethernet 2  
**M** Conexión a tierra

de

- A** Klemmenleiste für die Spannungsversorgung  
**B** Klemmenleiste für Digitaleingänge (verfügbar nur mit PAS600L)  
**C** MAC-Adresse und Seriennummer  
**D** Status-LED des Panel Servers  
**E** Neustarttaste  
 ● ≥ 10 s: Panel Server neu starten  
**F** QR-Code für Produktinformationen  
 ● ≥ 10 s: Panel Server neu starten  
**G** RS-485-Modbus-Kommunikationsport  
**H** Ethernet-LED 1: Geschwindigkeit  
**I** Ethernet-LED 2: Aktivität  
**J** Port für externe Wi-Fi-Antenne  
**K** Ethernet-Kommunikationsport 1  
**L** Ethernet-Kommunikationsport 2  
**M** Erdungsanschluss

it

- A** Morsetteria di alimentazione  
**B** Morsetteria ingresso digitale (disponibile solo in PAS600L)  
**C** Indirizzo MAC e numero di serie  
**D** LED di stato Panel Server  
**E** Pulsante Riavvio  
 ● ≥ 10 s: Riavvia Panel Server  
**F** Codice QR per informazioni prodotto  
**G** Porta di comunicazione RS-485 Modbus  
**H** LED 1 Ethernet: velocità  
**I** LED 2 Ethernet: attività  
**J** Porta antenna esterna Wi-Fi  
**K** Porta di comunicazione Ethernet 1  
**L** Porta di comunicazione Ethernet 2  
**M** Connessione di messa a terra

pt

- A** Bloco terminal de fonte de alimentação  
**B** Borne de entrada digital (disponível apenas no PAS600L)  
**C** Endereço MAC e número de série  
**D** LED de status do Panel Server  
**E** Botão Reiniciar  
 ● ≥ 10 s: reiniciar o Panel Server  
**F** Código QR para informações sobre o produto  
**G** Porta de comunicação Modbus RS-485  
**H** LED Ethernet 1: velocidade  
**I** LED Ethernet 2: atividade  
**J** Porta de antena externa Wi-Fi  
**K** Porta de comunicação Ethernet 1  
**L** Porta de comunicação Ethernet 2  
**M** Ligação à terra

ru

- A** Клеммная коробка источника электропитания  
**B** Клеммная коробка цифровых входов (доступна только в PAS600L)  
**C** MAC-адрес и серийный номер  
**D** Светодиод состояния Panel Server  
**E** Кнопка Restart  
 ● ≥ 10 сек: перезапустить Panel Server  
**F** QR-код информации об изделии  
**G** Коммуникационный порт RS-485 Modbus  
**H** Светодиод Ethernet 1: скорость  
**I** Светодиод Ethernet 2: активность  
**J** Разъем для внешней антенны Wi-Fi  
**K** Коммуникационный порт Ethernet 1  
**L** Коммуникационный порт Ethernet 2  
**M** Подключение заземления

zh

- A** 电源端子块  
**B** 数字量输入端子块 (仅 PAS600L 配备)  
**C** MAC 地址和序列号  
**D** Panel Server 状态 LED  
**E** 重启按钮  
 ● ≥ 10 秒: 重启 Panel Server  
**F** 产品信息二维码  
**G** RS-485 Modbus 通讯端口  
**H** 以太网 LED 1: 速度  
**I** 以太网 LED 2: 活动  
**J** Wi-Fi 外部天线端口  
**K** 以太网 1 通讯端口  
**L** 以太网 2 通讯端口  
**M** 接地接口

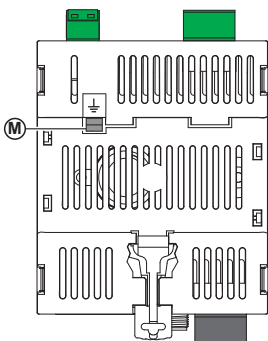
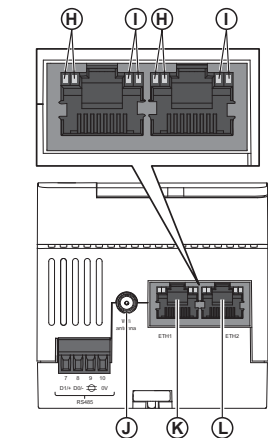

# 3 Dimensions / Dimensions / Dimensiones / Abmessungen / Misure d'ingombro / Dimensões / Размеры / 尺寸

mm  
in.

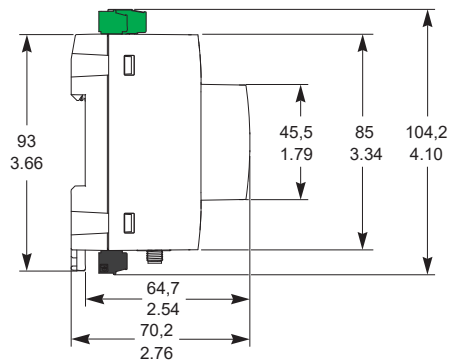
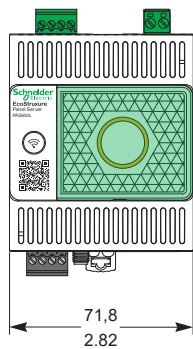

# 4 Installation / Installation / Instalación / Installation / Installazione / Instalação / Установка / 安装

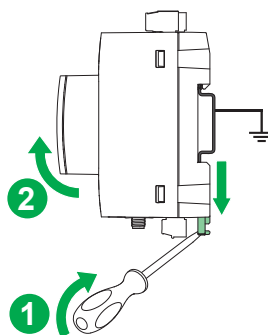
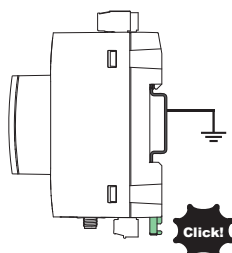
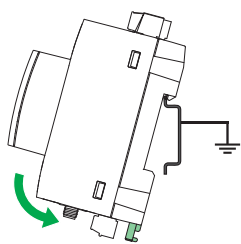

## PLEASE NOTE

- For indoor use only.
- Not suitable for wet locations.
- Vertical installation is allowed if operating temperature remains between -25 °C to +50 °C (-13 °F to +122 °F).

## NOTA

- Solo per uso interno.
- Non idoneo per luoghi umidi.
- L'installazione verticale è consentita se la temperatura di funzionamento rimane compresa tra -25 °C e +50 °C (-13 °F e +122 °F).

## REMARQUE IMPORTANTE

- Pour utilisation en intérieur uniquement.
- N'est pas adapté au milieu humides.
- L'installation verticale est autorisée si la température d'exploitation reste comprise entre -25 °C et +50 °C (-13 °F et +122 °F).

## NOTA

- Apenas para uso interno.
- Não é adequado para locais molhados.
- A instalação vertical é permitida se a temperatura operacional permanecer entre -25 °C a +50 °C (-13 °F a +122 °F).

## TENGA EN CUENTA

- Solo para uso en interiores.
- No es adecuado para su uso en lugares húmedos.
- Se permite la instalación vertical siempre que la temperatura de funcionamiento se mantenga entre los -25 °C y los +50 °C (entre los -13 °F y los +122 °F).

## ОБРАТИТЕ ВНИМАНИЕ

- Для использования только в закрытых помещениях.
- Не подходит для применения на влажных участках.
- Вертикальный монтаж допускается, если рабочая температура находится в диапазоне от -25 до +50 °C (от -13 до +122 °F).

## BITTE BEACHTEN

- Nur zum Gebrauch in Innenräumen.
- Nicht geeignet für feuchte Umgebungen.
- Vertikale Installation zulässig, wenn die Betriebstemperatur zwischen -25 °C und +50 °C (-13 °F und +122 °F) verbleibt.

## 请注意

- 仅在室内使用。
- 不适合潮湿场所。
- 如果工作温度保持在 -25 °C 至 +50 °C (-13 °F 至 +122 °F) 之间, 允许垂直安装。



mm  
in.

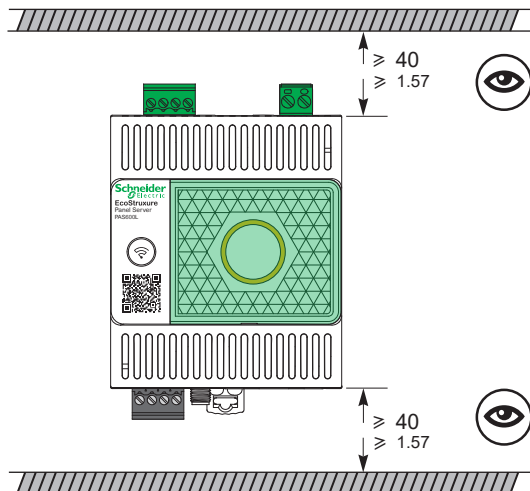



## 5.1 Power Supply / Alimentation / Fuente de alimentación / Spannungsversorgung / Alimentatore / Fonte de alimentação / Источник питания / 电源

**⚠ ⚠ DANGER / DANGER / PELIGRO / GEFAHR / PERICOLO / PERIGO / ОПАСНОСТЬ / 危險****HAZARD OF ELECTRIC SHOCK, EXPLOSION OR ARC FLASH**

- PAS600L/PAS600T/PAS600 must be supplied by external power supply.
  - PAS600L must be powered by 24 V<sub>DC</sub>, UL/CSA approved class II power supply.
  - PAS600L must be powered by 24 V<sub>DC</sub>, galvanically isolated SELV power supply for non NEMA/UL countries.
  - PAS600L/PAS600T/PAS600 must be installed in an external cabinet or housing.
  - All cables wired to PAS600L/PAS600T/PAS600 must be connected to a single building earth.
- Failure to follow these instructions will result in death or serious injury.**

**RISQUE D'ÉLECTROCUTION, D'EXPLOSION OU D'ÉCLAIR D'ARC ÉLECTRIQUE**

- Les PAS600L/PAS600T/PAS600 nécessitent une alimentation externe.
  - Les PAS600L nécessitent une alimentation 24 V<sub>DC</sub> de classe II homologuée UL/CSA.
  - Les PAS600L nécessitent une alimentation TBTS (très basse tension de sécurité) 24 Vcc isolée galvaniquement pour les pays non soumis aux homologations NEMA/UL.
  - Les PAS600L/PAS600T/PAS600 doivent être installés dans une armoire ou un boîtier externe.
  - Tous les câbles raccordés aux PAS600L/PAS600T/PAS600 doivent être reliés à la terre d'un seul bâtiment.
- Si ces directives ne sont pas respectées, cela entraînera la mort ou des blessures graves.**

**PELIGRO DE DESCARGA ELÉCTRICA, EXPLOSION O DESTELLO POR ARQUEO**

- Los modelos PAS600L/PAS600T/PAS600 solo pueden recibir alimentación de una fuente externa.
  - El modelo PAS600L debe recibir alimentación de una fuente de 24 V<sub>DC</sub> y clase II aprobada por UL/CSA.
  - PAS600L debe tener una fuente de alimentación de muy baja tensión de seguridad (MBTS) con separación galvánica de 24 V CC en los países en los que no se apliquen las normas de la asociación estadounidense de fabricantes eléctricos (NEMA) ni las normas de Underwriters Laboratories (UL).
  - PAS600L, PAS600T y PAS600 se deben instalar en un armario o una carcasa externos.
  - Todos los cables que se conecten a los modelos PAS600L/PAS600T/PAS600 deberán estar conectados a una misma toma de tierra del edificio.
- El incumplimiento de estas instrucciones provocará lesiones graves o incluso la muerte.**

**GEFAHR VON ELEKTRISCHEM SCHLAG, EXPLOSION ODER LICHTBOGEN**

- PAS600L/PAS600T/PAS600 müssen über eine externe Spannungsversorgung gespeist werden.
  - Der PAS600L benötigt eine 24-V<sub>DC</sub>-Speisung, Spannungsversorgung mit UL/CSA-Zulassung, Klasse II.
  - In anderen als NEMA/UL-Ländern muss der PAS600L über eine galvanisch getrennte 24-VDC-SELV-Spannungsversorgung gespeist werden.
  - PAS600L/PAS600T/PAS600 müssen in einem externen Schaltschrank oder Gehäuse untergebracht werden.
  - Alle an PAS600L/PAS600T/PAS600 angeschlossenen Kabel müssen mit derselben Gebäudeerde verbunden werden.
- Die Nichtbeachtung dieser Anweisungen führt zu Tod oder schweren Verletzungen.**

**RISCHIO DI FOLGORAZIONE, ESPLOSIONI O ARCO ELETTRICO**

- PAS600L/PAS600T/PAS600 deve essere alimentato dall'esterno.
  - PAS600L deve essere alimentato a 24 V<sub>DC</sub>, alimentazione di classe II con certificazione UL/CSA.
  - PAS600L deve essere alimentato a 24 Vcc, alimentazione SELV isolata galvanicamente per paesi non NEMA/UL.
  - PAS600L/PAS600T/PAS600 deve essere installato in un armadio o alloggiamento esterno.
  - Tutti i cavi collegati a PAS600L/PAS600T/PAS600 devono essere collegati a una singola terra dell'edificio.
- Il mancato rispetto di queste istruzioni provocherà morte o gravi infortuni.**

**RISCO DE ELECTROCUSSÃO, DE EXPLOÇÃO, OU DE ARCO ELÉCTRICO**

- PAS600L/PAS600T/PAS600 deve ser fornecido por uma fonte de alimentação externa.
  - PAS600L deve ser alimentado por uma fonte de alimentação de classe II aprovada pela UL/CSA de 24 V<sub>DC</sub>.
  - PAS600L deve ser alimentado por uma fonte de alimentação SELV isolada galvanicamente de 24 Vcc para países não NEMA/UL.
  - PAS600L/PAS600T/PAS600 deve ser instalado em um gabinete externo ou caixa.
  - Todos os cabos conectados ao PAS600L/PAS600T/PAS600 devem ser conectados a um único edifício terra.
- A não observância destas instruções resultará em morte, ou ferimentos graves.**

**ОПАСНОСТЬ ПОРАЖЕНИЯ ЭЛЕКТРИЧЕСКИМ ТОКОМ, ВЗРЫВА ИЛИ ВСПЫШКИДУГИ**

- Электропитание PAS600L/PAS600T/PAS600 должно осуществляться от внешнего источника.
  - Электропитание PAS600L должно осуществляться от источника электропитания 24 V<sub>DC</sub> постоянного тока, сертифицированного UL/CSA, класс II.
  - В странах, где не действуют стандарты NEMA/UL, для питания 24 В пост. тока PAS600L должен использоваться источник питания безопасного сверхнизкого напряжения (SELV).
  - Обязательно устанавливайте PAS600L/PAS600T/PAS600 во внешнем шкафу или корпусе.
  - Все кабели, подключенные к PAS600L/PAS600T/PAS600, должны быть подключены к единой системе заземления здания.
- Несоблюдение этих инструкций приведет к смерти или серьезной травме.**

**电击、爆炸或弧闪的危险**

- PAS600L/PAS600T/PAS600 必须由外部电源供电。
  - PAS600L 必须由 24 V<sub>DC</sub> UL/CSA II 类认证电源供电。
  - 对于非 NEMA/UL 国家, PAS600L 必须由 24 Vdc 电隔离型 SELV 电源供电。
  - PAS600L/PAS600T/PAS600 必须安装在外柜或外壳中。
  - 连接 PAS600L/PAS600T/PAS600 的所有电缆都必须连接到单一建筑接地点。
- 不遵循上述说明将导致人员伤亡。**

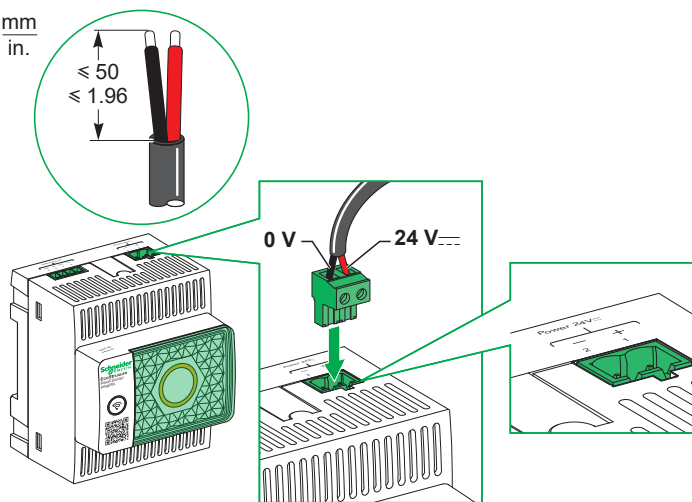
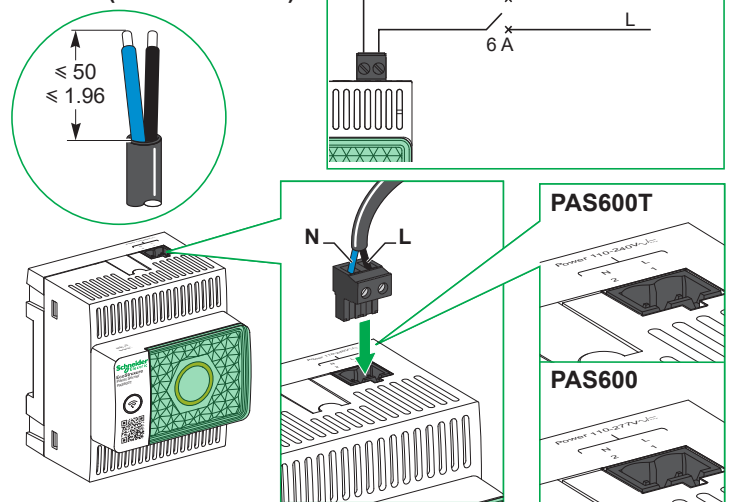
**PAS600L (24 V<sub>DC</sub>)**mm  
in.**PAS600T (110–240 V<sub>AC</sub>)  
PAS600 (110–277 V<sub>AC</sub>)**

7 mm		1,5–2,5 mm <sup>2</sup>		0,6 N•m	3,5 mm
0.27 in.		16–14 AWG		5 lb-in.	1/8 in.

### 5.2 Ethernet Connection / Raccordement Ethernet / Conexión Ethernet / Ethernet-Verbindung / Connessione Ethernet / Ligação Ethernet / Подключение Ethernet / 以太网连接

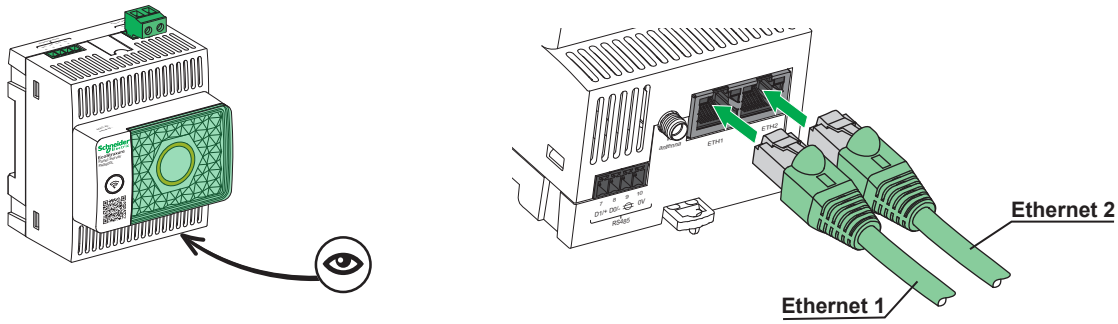

### 5.3 RS-485 Modbus Port / Port Modbus RS-485 / Puerto Modbus RS-485 / RS-485-Modbus-Port / Porta RS-485 Modbus / Porta Modbus RS-485 / Порт RS-485 Modbus / RS-485 Modbus 端口

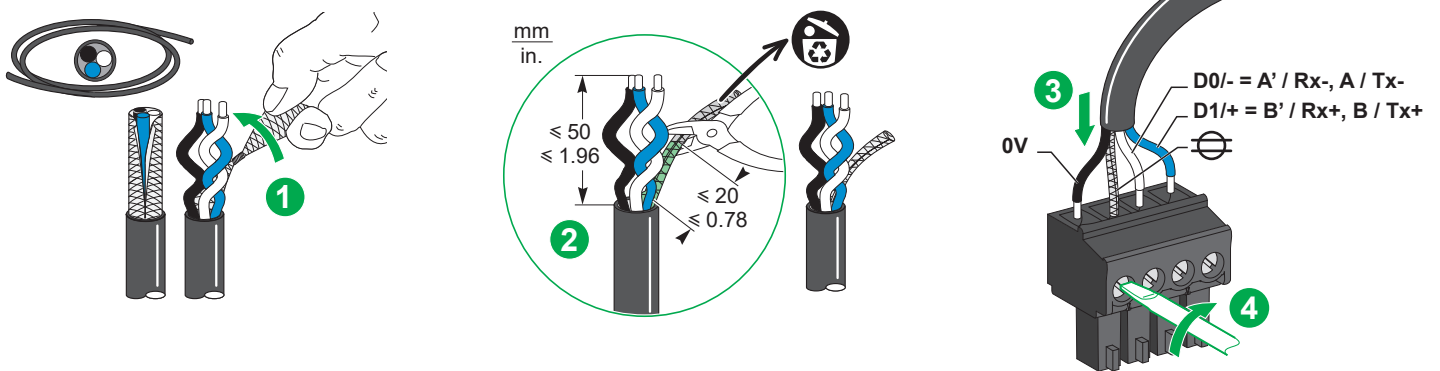

7 mm 0.27 in.	0,14–1,5 mm <sup>2</sup> 26–16 AWG	0,25 N+m 2.21 lb-in.	2,5 mm 3/32 in.		

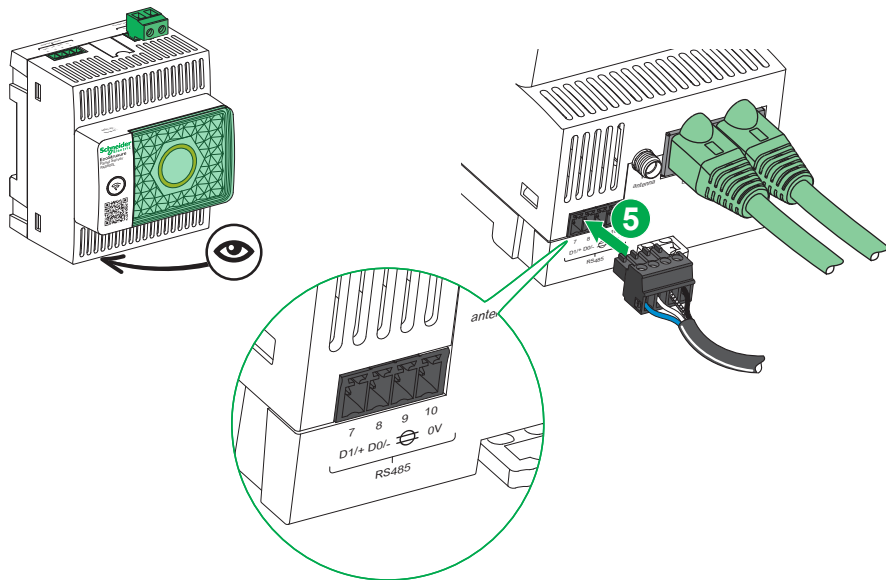

### 5.4 PAS600L: Digital Inputs / Entrées numériques / Entradas digitales / Digitaleingänge / Ingressi digitali / Entradas digitais / Цифровые входы / 数字量输入

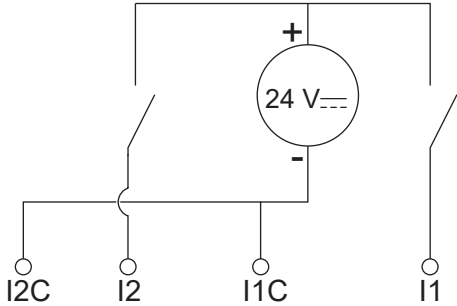

- en** **Note:** For digital input through dry contact, a 24 V<sub>DC</sub> external power supply is required.
- fr** **Remarque:** Pour une entrée numérique via un contact sec, une alimentation externe 24 V<sub>DC</sub> est requise.
- es** **Nota:** En el caso de una entrada digital por contacto seco, es necesaria una fuente de alimentación externa de 24 V<sub>DC</sub>.
- de** **Hinweis:** Für Digitaleingänge über einen Trockenkontakt ist eine externe 24 V<sub>DC</sub>-Spannungsversorgung erforderlich.
- it** **Nota:** per l'ingresso digitale attraverso contatto a secco, è richiesta un'alimentazione esterna da 24 V<sub>DC</sub>.
- pt** **Nota:** para entrada digital através de contato seco, é necessária uma fonte de alimentação externa de 24 V<sub>DC</sub>.
- ru** **Примечание:** для цифровых входов через беспотенциальный контакт, требуется внешний источник электропитания 24 V<sub>DC</sub> постоянного тока.
- zh** **注:** 对于通过干触点实现的数字量输入, 需要使用 24 V<sub>DC</sub> 外部电源。

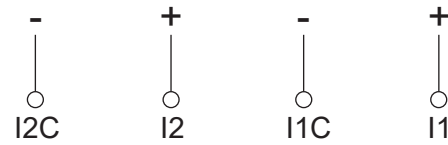

- en** **Note:** For digital input through potential contact, a 24 V<sub>DC</sub> external power supply is not required. For example, connection to pulse output compliant to IEC62052-11.
- fr** **Remarque:** Pour une entrée numérique via un contact à potentiel, une alimentation externe 24 V<sub>DC</sub> n'est pas nécessaire. Par exemple, raccordement à une sortie d'impulsions conforme à IEC62052-11.
- es** **Nota:** En el caso de una entrada digital por contacto con potencial, no es necesaria una fuente de alimentación externa de 24 V<sub>DC</sub>. Por ejemplo, la conexión con la salida de pulsos compatible con IEC62052-11.
- de** **Hinweis:** Für Digitaleingänge über einen Potentialkontakt ist keine externe 24 V<sub>DC</sub>-Spannungsversorgung erforderlich. Beispiel: Verbindung mit einem Impulsausgang gemäß IEC62052-11.
- it** **Nota:** per l'ingresso digitale attraverso contatto potenziale, non è richiesta un'alimentazione esterna da 24 V<sub>DC</sub>. Ad esempio, connessione a uscita impulsi conforme a IEC62052-11.
- pt** **Nota:** para entrada digital através de contato em potencial, não é necessária uma fonte de alimentação externa de 24 V<sub>DC</sub>. Por exemplo, conexão com saída de pulso compatível com IEC62052-11.
- ru** **Примечание:** для цифровых входов через контакт под напряжением, внешний источник электропитания 24 V<sub>DC</sub> постоянного тока не требуется. Например, подключение к импульсному выходу в соответствии с МЭК IEC62052-11.
- zh** **注:** 对于通过电位触点实现的数字量输入, 不需要使用 24 V<sub>DC</sub> 外部电源。比如, 根据 IEC62052-11 连接到脉冲输出。

7 mm 0.27 in.	0,14–1,5 mm <sup>2</sup> 26–16 AWG			0,25 N•m 2.21 lb-in.	2,5 mm 3/32 in.

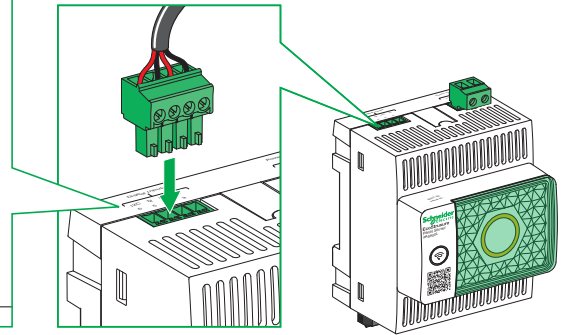
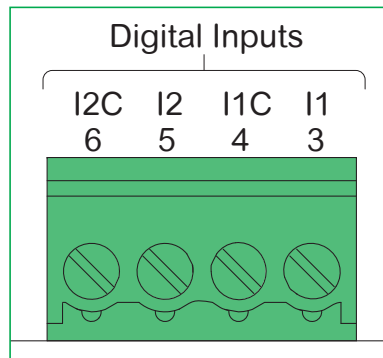

## Status LED / Voyant d'état / Indicador LED de estado / Status-LED / LED di stato / LED de status / Светодиодный индикатор состояния / 状态 LED

### 6.1 Ethernet LEDs / Voyants Ethernet / Indicadores LED de Ethernet / Ethernet-LEDs / LED Ethernet / LEDs Ethernet / Светодиоды Ethernet / 以太网 LED

	Ⓜ	Ⓜ	Ⓜ	Ⓜ	Ⓜ
	---	---	---	---	---
<b>en</b>	No Ethernet communication	10 Mb Ethernet communication active	10 Mb Ethernet communication active	100 Mb Ethernet communication active	100 Mb Ethernet communication active
<b>fr</b>	Pas de communication Ethernet	Communication Ethernet 10 Mb active	Communication Ethernet 10 Mb active	Communication Ethernet 100 Mb active	Communication Ethernet 100 Mb active
<b>es</b>	No hay comunicación Ethernet	Comunicación Ethernet de 10 Mb activa	Comunicación Ethernet de 10 Mb activa	Comunicación Ethernet de 100 Mb activa	Comunicación Ethernet de 100 Mb activa
<b>de</b>	Keine Ethernet-Kommunikation	10-Mbit/s-Ethernet-Kommunikation aktiv	10-Mbit/s-Ethernet-Kommunikation aktiv	100-Mbit/s-Ethernet-Kommunikation aktiv	100-Mbit/s-Ethernet-Kommunikation aktiv
<b>it</b>	Nessuna comunicazione Ethernet	Comunicazione Ethernet 10 Mb attiva	Comunicazione Ethernet 10 Mb attiva	Comunicazione Ethernet 100 Mb attiva	Comunicazione Ethernet 100 Mb attiva
<b>pt</b>	Sem comunicação Ethernet	Comunicação Ethernet de 10 Mb ativa	Comunicação Ethernet de 10 Mb ativa	Comunicação Ethernet de 100 Mb ativa	Comunicação Ethernet de 100 Mb ativa
<b>ru</b>	Нет связи по Ethernet	Связь по каналу Ethernet 10 Мбит/с активна	Связь по каналу Ethernet 10 Мбит/с активна	Связь по каналу Ethernet 100 Мбит/с активна	Связь по каналу Ethernet 100 Мбит/с активна
<b>zh</b>	无以太网通讯	已激活 10 Mb 以太网通讯	已激活 10 Mb 以太网通讯	已激活 100 Mb 以太网通讯	已激活 100 Mb 以太网通讯

## 6.2 Panel Server Status LED / Voyant d'état de Panel Server / Indicador LED de estado del Panel Server / Status-LED des Panel Servers / LED di stato Panel Server / LED de status do Panel Server / Светодиод состояния Panel Server / Panel Server 状态 LED

<b>en</b>	No power	Panel Server is powering on. System boots within 2 min.	Nominal status	Minor malfunction, connect to EPC to diagnose.	Major malfunction, Panel Server must be replaced.
<b>fr</b>	Aucune alimentation	Panel Server est en cours de mise sous tension. Initialisation du système dans 2 min.	Etat nominal	Dysfonctionnement mineur, accédez à EPC pour le diagnostic.	Dysfonctionnement majeur, remplacez Panel Server.
<b>es</b>	Sin alimentación	El Panel Server recibe alimentación. El sistema arrancará en 2 min.	Estado nominal	Fallo de funcionamiento leve. Realice la conexión a EPC para obtener el diagnóstico.	Fallo de funcionamiento grave. Es necesario sustituir el Panel Server.
<b>de</b>	Keine Spannung	Panel Server läuft hoch. System startet innerhalb von 2 Min.	Sollzustand	Behebbarer Funktionsstörung, Verbindung zur EPC für Diagnose herstellen.	Nicht behebbarer Funktionsstörung, der Panel Server muss ausgetauscht werden.
<b>it</b>	Assenza di alimentazione	Accensione Panel Server in corso. Il sistema si avvia entro 2 min.	Stato nominale	Malfunzionamento minore, collegare a EPC per la diagnostica.	Malfunzionamento grave, sostituire Panel Server.
<b>pt</b>	Sem energia	O Panel Server está sendo ligado. O sistema inicia em 2 minutos.	Status nominal	Mau funcionamento menor, conecte-se ao EPC para diagnosticar.	Mau funcionamento grave, o Panel Server deve ser substituído.
<b>ru</b>	Нет питания	Выполняется включение электропитания Panel Server. Система загружается в течение 2 мин.	Номинальное состояние	Незначительная неполадка, подключитесь к EPC для проведения диагностики.	Значительная неполадка, необходимо заменить Panel Server.
<b>zh</b>	未通电	正在开启 Panel Server。系统将在 2 分钟内启动。	正常状态	小故障，连接到 EPC 进行诊断。	大故障，必须更换 Panel Server。

EPC: EcoStruxure Power Commission software

# Commissioning / Mise en service / Puesta en servicio / Inbetriebnahme / Messa in servizio / Comissionamento / Ввод в эксплуатацию / 调试

<b>PLEASE NOTE</b> Commissioning is a mandatory step for enabling Panel Server functions.	<b>REMARQUE IMPORTANTE</b> La mise en service est une étape obligatoire pour activer les fonctions de Panel Server.	<b>TENGA EN CUENTA</b> La puesta en marcha es un paso obligatorio para poder habilitar las funciones del Panel Server.	<b>BITTE BEACHTEN</b> Die Inbetriebnahme muss durchgeführt werden, um die Funktionen des Panel Servers zu aktivieren.
<b>NOTA</b> La messa in servizio è un passaggio obbligatorio per attivare le funzioni di Panel Server.	<b>NOTA</b> A colocação em operação é uma etapa obrigatória para ativar as funções do Panel Server.	<b>ОБРАТИТЕ ВНИМАНИЕ</b> Ввод в эксплуатацию является обязательным этапом для включения функций Panel Server.	<b>请注意</b> 调试是启用 Panel Server 功能的必要步骤。

## With EPC Software / Avec le logiciel EPC / Con el software de EPC / Mit der EPC-Software / Con software EPC / Com software EPC / С использованием ПО EPC / 使用 EPC 软件

<p><b>en</b> <b>Panel Server Commissioning with EcoStruxure Power Commission (EPC) software:</b></p> <ol style="list-style-type: none"> <li>1. Search for EcoStruxure Power Commission on se.com.</li> <li>2. Download EcoStruxure Power Commission (EPC) software.</li> <li>3. Install EPC on your PC.</li> <li>4. Connect the PC to an Ethernet port of the Panel Server.</li> <li>5. Open EPC software.</li> <li>6. Follow the instructions. For more information, refer to the EPC Online Help.</li> </ol>	<p><b>fr</b> <b>Mise en service du Panel Server avec le logiciel EcoStruxure Power Commission (EPC):</b></p> <ol style="list-style-type: none"> <li>1. Recherchez EcoStruxure Power Commission sur se.com.</li> <li>2. Téléchargez le logiciel EcoStruxure Power Commission (EPC).</li> <li>3. Installez EPC sur votre PC.</li> <li>4. Connectez le PC à un port Ethernet du Panel Server.</li> <li>5. Ouvrez le logiciel EPC.</li> <li>6. Suivez les instructions. Pour plus d'informations, consultez l'aide en ligne d'EPC.</li> </ol>
<p><b>es</b> <b>Puesta en marcha de Panel Server con el software EcoStruxure Power Commission (EPC):</b></p> <ol style="list-style-type: none"> <li>1. Busque EcoStruxure Power Commission en se.com.</li> <li>2. Descargue el software EcoStruxure Power Commission (EPC).</li> <li>3. Instale EPC en su PC.</li> <li>4. Conecte el PC a un puerto Ethernet del Panel Server.</li> <li>5. Abra el software EPC.</li> <li>6. Siga las instrucciones. Para obtener más información, consulte la ayuda en línea de EPC.</li> </ol>	<p><b>de</b> <b>Inbetriebnahme des Panel Servers mit der Software EcoStruxure Power Commission (EPC):</b></p> <ol style="list-style-type: none"> <li>1. Suchen Sie auf se.com nach EcoStruxure Power Commission.</li> <li>2. Laden Sie die Software EcoStruxure Power Commission (EPC) herunter.</li> <li>3. Installieren Sie EPC auf Ihrem PC.</li> <li>4. Verbinden Sie den PC mit einem Ethernet-Port des Panel Servers.</li> <li>5. Öffnen Sie die EPC-Software.</li> <li>6. Halten Sie sich an die Anweisungen. Weitere Informationen finden Sie in der Online-Hilfe von EPC.</li> </ol>
<p><b>it</b> <b>Messa in servizio di Panel Server con software EcoStruxure Power Commission (EPC):</b></p> <ol style="list-style-type: none"> <li>1. Cercare EcoStruxure Power Commission su se.com.</li> <li>2. Scaricare il software EcoStruxure Power Commission (EPC).</li> <li>3. Installare EPC sul PC.</li> <li>4. Collegare il PC a una porta Ethernet di Panel Server.</li> <li>5. Aprire il software EPC.</li> <li>6. Seguire le istruzioni. Per ulteriori informazioni, consultare la guida in linea di EPC.</li> </ol>	<p><b>pt</b> <b>Comissionamento do servidor de painel com software EcoStruxure Power Commission (EPC):</b></p> <ol style="list-style-type: none"> <li>1. Pesquise o EcoStruxure Power Commission em se.com.</li> <li>2. Download do software EcoStruxure Power Commission (EPC).</li> <li>3. Instale o EPC no seu PC.</li> <li>4. Conecte o PC a uma porta Ethernet do Panel Server.</li> <li>5. Abra o software EPC.</li> <li>6. Siga as instruções. Para obter mais informações, consulte a Ajuda on-line do EPC.</li> </ol>
<p><b>ru</b> <b>Ввод в эксплуатацию Panel Server с программным обеспечением EcoStruxure Power Commission (EPC):</b></p> <ol style="list-style-type: none"> <li>1. Найдите ПО EcoStruxure Power Commission на веб-сайте se.com.</li> <li>2. Загрузите ПО EcoStruxure Power Commission (EPC).</li> <li>3. Установите ПО EPC на своем ПК.</li> <li>4. Подключите ПК к порту Ethernet сервера Panel Server.</li> <li>5. Откройте ПО EPC.</li> <li>6. Следуйте указаниям. Дополнительную информацию см. в справке по EPC онлайн.</li> </ol>	<p><b>zh</b> <b>使用 EcoStruxure Power Commission (EPC) 软件调试 Panel Server:</b></p> <ol style="list-style-type: none"> <li>1. 在 se.com 上搜索 EcoStruxure Power Commission。</li> <li>2. 下载 EcoStruxure Power Commission (EPC) 软件。</li> <li>3. 在您的 PC 上安装 EPC。</li> <li>4. 将 PC 连接到 Panel Server 的以太网端口。</li> <li>5. 打开 EPC 软件。</li> <li>6. 按照说明进行操作。有关更多信息，请参阅 EPC 在线帮助。</li> </ol>



## en

### Communication

- 2 10/100 BASE-T Ethernet RJ45 ports, DPWS ready DHCP client IPv4, IPv6
- RS-485 Modbus port

### Input characteristics

- Digital inputs: Type1

## fr

### Communication

- 2 ports RJ45 Ethernet BASE-T 10/100, client DHCP IPv4, IPv6 prêt pour DPWS
- Port Modbus RS-485

### Caractéristiques des entrées

- Entrées numériques: Type1

## es

### Comunicación

- 2 puertos RJ45 Ethernet 10/100 BASE-T, cliente DHCP preparado para DPWS IPv4, IPv6
- Puerto Modbus RS-485

### Características de entradas

- Entradas digitales: Tipo 1

## de

### Kommunikation

- 2 Ports 10/100 BASE-T Ethernet RJ45, DPWS-fähiger DHCP-Client IPv4, IPv6
- RS-485-Modbus-Port

### Eingangseigenschaften

- Digitaleingänge: Typ 1

## it

### Comunicazione

- 2 porte RJ45 Ethernet 10/100 BASE-T, client DHCP compatibile con DPWS
- Porta RS-485 Modbus

### Caratteristiche ingresso

- Ingressi digitali: tipo 1

## pt

### Comunicação

- 2 portas 10/100 BASE-T Ethernet RJ45, cliente DHCP pronto para DPWS IPv4, IPv6
- Porta Modbus RS-485

### Características de entrada

- Entradas digitais: Tipo 1

## ru

### Связь

- 2 порта 10/100 BASE-T Ethernet RJ45, DHCP-клиент с поддержкой DPWS IPv4, IPv6
- Порт RS-485 Modbus

### Характеристики входов

- Цифровые входы: тип 1

## zh

### 通讯

- 2个10/100 BASE-T以太网RJ45端口 - 支持DPWS的DHCP客户端IPv4、IPv6端口
- RS-485 Modbus 端口

### 输入特性

- 数字量输入: 类型 1

### Power supply

- PAS600L: 24 V<sub>DC</sub> (±10 %)
- PAS600T: 110-240 V<sub>AC</sub> (±10 %)
- PAS600: 110-277 V<sub>AC</sub> (±10 %)
- Frequency rating:
  - PAS600T: 50-60 Hz (±3 Hz)
  - PAS600: 50-60 Hz (±5 Hz)
- Overvoltage Category III
- Power consumption:
  - PAS600L: < 3 W (maximum)
  - PAS600T: < 3 W (10 VA) (maximum)
  - PAS600: < 3 W (10 VA) (maximum)

### Alimentación

- PAS600L: 24 V<sub>DC</sub> (±10 %)
- PAS600T: 110-240 V<sub>AC</sub> (±10 %)
- PAS600: 110-277 V<sub>AC</sub> (±10 %)
- Frecuencia:
  - PAS600T: 50-60 Hz (±3 Hz)
  - PAS600: 50-60 Hz (±5 Hz)
- Categoría III de sobretensión
- Potencia consumida:
  - PAS600L: < 3 W (máximo)
  - PAS600T: < 3 W (10 VA) (máximo)
  - PAS600: < 3 W (10 VA) (máximo)

### Fuente de alimentación

- PAS600L: 24 V<sub>DC</sub> (±10 %)
- PAS600T: De 110 a 240 V<sub>AC</sub> (±10 %)
- PAS600: De 110 a 277 V<sub>AC</sub> (±10 %)
- Frecuencia nominal:
  - PAS600T: De 50 a 60 Hz (±3 Hz)
  - PAS600: De 50 a 60 Hz (±5 Hz)
- Categoría de sobretensión III
- Consumo de alimentación:
  - PAS600L: < 3 W (máximo)
  - PAS600T: < 3 W (10 VA) (máximo)
  - PAS600: < 3 W (10 VA) (máximo)

### Spannungsversorgung

- PAS600L: 24 V<sub>DC</sub> (±10 %)
- PAS600T: 110-240 V<sub>AC</sub> (±10 %)
- PAS600: 110-277 V<sub>AC</sub> (±10 %)
- Frequenzbereich:
  - PAS600T: 50-60 Hz (±3 Hz)
  - PAS600: 50-60 Hz (±5 Hz)
- Überspannungskategorie III
- Stromverbrauch:
  - PAS600L: < 3 W (max.)
  - PAS600T: < 3 W (10 VA) (max.)
  - PAS600: < 3 W (10 VA) (max.)

### Alimentazione

- PAS600L: 24 V<sub>DC</sub> (±10 %)
- PAS600T: 110-240 V<sub>AC</sub> (±10 %)
- PAS600: 110-277 V<sub>AC</sub> (±10 %)
- Frequenza nominale:
  - PAS600T: 50-60 Hz (±3 Hz)
  - PAS600: 50-60 Hz (±5 Hz)
- Categoria III di sovratensione
- Assorbimento:
  - PAS600L: < 3 W (max)
  - PAS600T: < 3 W (10 VA) (max)
  - PAS600: < 3 W (10 VA) (max)

### Fonte de alimentação

- PAS600L: 24 V<sub>DC</sub> (±10 %)
- PAS600T: 110-240 V<sub>AC</sub> (±10 %)
- PAS600: 110-277 V<sub>AC</sub> (±10 %)
- Classificação de frequência:
  - PAS600T: 50-60 Hz (±3 Hz)
  - PAS600: 50-60 Hz (±5 Hz)
- Categoria III de sobretensão
- Consumo de energia:
  - PAS600L: < 3 W (máximo)
  - PAS600T: < 3 W (10 VA) (máximo)
  - PAS600: < 3 W (10 VA) (máximo)

### Источник питания

- PAS600L: 24 V<sub>DC</sub> (±10 %)
- PAS600T: 110-240 V<sub>AC</sub> (±10 %)
- PAS600: 110-277 V<sub>AC</sub> (±10 %)
- Номинальная частота:
  - PAS600T: 50-60 Гц (±3 Гц)
  - PAS600: 50-60 Гц (±5 Гц)
- Категория перенапряжения III
- Потребление энергии:
  - PAS600L: < 3 Вт (максимум)
  - PAS600T: < 3 Вт (10 ВА) (максимум)
  - PAS600: < 3 Вт (10 ВА) (максимум)

### 电源

- PAS600L: 24 V<sub>DC</sub> (±10 %)
- PAS600T: 110-240 V<sub>AC</sub> (±10 %)
- PAS600: 110-277 V<sub>AC</sub> (±10 %)
- 额定频率:
  - PAS600T: 50-60 Hz (±3 Hz)
  - PAS600: 50-60 Hz (±5 Hz)
- III类过电压
- 功率消耗:
  - PAS600L: < 3 W (最大)
  - PAS600T: < 3 W (10 VA) (最大)
  - PAS600: < 3 W (10 VA) (最大)

### Environment

- Operating temperature: -25 °C to +70 °C (-13 °F to +158 °F)
- Storage temperature: -40 °C to +85 °C (-40 °F to +185 °F)
- Altitude: 2000 m (6500 ft)
- Humidity: 5-95 % relative humidity (without condensation) at 55 °C (131 °F)
- Pollution degree:
  - PAS600L: 3
  - PAS600T: 2
  - PAS600: 2

### Environnement

- Température d'exploitation : -25 °C à +70 °C (-13 °F à +158 °F)
- Température de stockage : -40 °C à +85 °C (-40 °F à +185 °F)
- Altitude : 2000 m (6500 pi.)
- Humidité : 5 à 95 % d'humidité relative (sans condensation) à 55 °C (131 °F)
- Degré de pollution:
  - PAS600L: 3
  - PAS600T: 2
  - PAS600: 2

### Entorno

- Temperatura de funcionamiento: de -25 °C a +70 °C (de -13 °F a +158 °F)
- Temperatura de almacenamiento: de -40 °C a +85 °C (de -40 °F a +185 °F)
- Altitud: 2000 m (6500 pies)
- Humedad: De 5 a 95 % de humedad relativa (sin condensación) a 55 °C (131 °F)
- Grado de contaminación:
  - PAS600L: 3
  - PAS600T: 2
  - PAS600: 2

### Umgebung

- Betriebstemperatur: -25 °C bis +70 °C (-13 °F bis +158 °F)
- Lagertemperatur: -40 °C bis +85 °C (-40 °F bis +185 °F)
- Höhe: 2000 m (6500 ft)
- Feuchtigkeit: 5-95 % relative Luftfeuchtigkeit (ohne Kondensation) bei 55 °C (131 °F)
- Verschmutzungsgrad:
  - PAS600L: 3
  - PAS600T: 2
  - PAS600: 2

### Ambiente

- Temperatura di funzionamento: da -25 °C a +70 °C (da -13 °F a +158 °F)
- Temperatura di stoccaggio: da -40 °C a +85 °C (da -40 °F a +185 °F)
- Altitudine: 2000 m (6500 ft)
- Umidità: 5-95 % umidità relativa (senza condensa) a 55 °C (131 °F)
- Grado di inquinamento:
  - PAS600L: 3
  - PAS600T: 2
  - PAS600: 2

### Ambiente

- Temperatura de operação: -25 °C a +70 °C (-13 °F a +158 °F)
- Temperatura de armazenamento: -40 °C a +85 °C (-40 °F a +185 °F)
- Altitude: 2000 m (6500 pés)
- Umidade: 5-95% de umidade relativa (sem condensação) a 55 °C (131 °F)
- Grau de poluição:
  - PAS600L: 3
  - PAS600T: 2
  - PAS600: 2

### Окружение

- Рабочая температура: от -25 °C до +70 °C (от -13 до +158 °F)
- Температура хранения: от -40 °C до +85 °C (от -40 до +185 °F)
- Высота над уровнем моря: 2000 м (6500 футов)
- Относительная влажность: 5-95 % (без конденсации) при 55 °C (131 °F)
- Степень загрязнения:
  - PAS600L: 3
  - PAS600T: 2
  - PAS600: 2

### 环境

- 工作温度: -25 °C 至 +70 °C (-13 °F 至 +158 °F)
- 存储温度: -40 °C 至 +85 °C (-40 °F 至 +185 °F)
- 海拔: 2000 米 (6500 英尺)
- 湿度: 55 °C (131 °F) 温度条件下为 5-95% 相对湿度 (无冷凝)
- 污染等级:
  - PAS600L: 3
  - PAS600T: 2
  - PAS600: 2

### Mechanical characteristics

- Connectors: IP20
- Other faces: IP30
- Front face nose: IP40

### Caractéristiques mécaniques

- Connecteurs: IP20
- Autres faces: IP30
- Nez en face avant: IP40

### Características mecánicas

- Conectores: IP20
- Otras caras: IP30
- Protuberancia de la cara frontal: IP40

### Mechanische Eigenschaften

- Anschlüsse: IP20
- Andere Schnittstellen: IP30
- Frontseitiger Nasenanschluss: IP40

### Caratteristiche meccaniche

- Connettori: IP20
- Altri lati: IP30
- Sporgenza anteriore: IP40

### Características mecánicas

- Conectores: IP20
- Outras faces: IP30
- Nariz frontal: IP40

### Механические характеристики

- Соединители: IP20
- Другие лицевые поверхности: IP30
- Передняя торцевая лицевая поверхность: IP40

### 机械特性

- 连接器: IP20
- 其他表面: IP30
- 正面鼻端: IP40

# Radio Frequency Compliance Statements / Déclarations de conformité concernant les radiofréquences / Declaraciones de conformidad de radiofrecuencia / Konformitätserklärungen für Funkanlagen / Dichiarazioni sulla conformità alla radiofrequenza / Declarações de conformidade com rádio frequência / Заявление о соответствии требованиям по радиочастотам / 射频合规声明

## Europe / Europe / Europa / Europa / Europa / Europa

### en EU Declaration of Conformity

Hereby, Schneider Electric Industries SAS, declares that the Panel Server is in compliance with the essential requirements and other relevant provisions of RED Directive 2014/53/EU.

The EU declaration of conformity PS20042001 can be downloaded on [www.se.com/docs](http://www.se.com/docs).

- Operating frequency: 2.4 GHz.
- Maximum radio-frequency power transmitted:
  - Wi-Fi: ≤ 100 mW
  - IEEE 802.15.4: ≤ 10 mW

### fr Déclaration de conformité UE

Par le présent document, Schneider Electric Industries SAS déclare que le Panel Server est conforme aux exigences essentielles et aux autres dispositions pertinentes de la directive RED 2014/53/UE.

La déclaration de conformité européenne PS20042001 est disponible en téléchargement sur le site [www.se.com/docs](http://www.se.com/docs).

- Fréquence de fonctionnement: 2.4 GHz.
- Puissance maximum d'émission de radiofréquences:
  - Wi-Fi: ≤ 100 mW
  - IEEE 802.15.4: ≤ 10 mW

### es Declaración conforme a la UE

Por la presente, Schneider Electric Industries SAS declara que el Panel Server cumple los requisitos esenciales y otras disposiciones pertinentes de la Directiva 2014/53/UE sobre la comercialización de equipos radioeléctricos.

La declaración UE de conformidad PS20042001 se puede descargar de [www.se.com/docs](http://www.se.com/docs).

- Frecuencia de funcionamiento: 2.4 GHz.
- Potencia máxima de radiofrecuencia transmitida:
  - Wi-Fi: ≤ 100 mW
  - IEEE 802.15.4: ≤ 10 mW

### de EU-Konformitätserklärung

Schneider Electric Industries SAS erklärt hiermit, dass der Panel Server den grundlegenden Anforderungen und anderen relevanten Bestimmungen der RED-Richtlinie 2014/53/EU für Funkanlagen entspricht.

Die EU-Konformitätserklärung PS20042001 kann von folgender Website heruntergeladen werden: [www.se.com/docs](http://www.se.com/docs).

- Betriebsfrequenz nach: 2.4 GHz.
- Max. übertragene Hochfrequenzleistung:
  - Wi-Fi: ≤ 100 mW
  - IEEE 802.15.4: ≤ 10 mW

### it Dichiarazione di conformità UE

Di seguito, Schneider Electric Industries SAS, dichiara che il Panel Server è conforme con i requisiti essenziali e altre disposizioni relative della Direttiva RED 2014/53/EU.

La dichiarazione di conformità EU PS20042001 può essere scaricata da [www.se.com/docs](http://www.se.com/docs).

- Frequenza operativa: 2.4 GHz.
- Potenza radiofrequenza massima trasmessa:
  - Wi-Fi: ≤ 100 mW
  - IEEE 802.15.4: ≤ 10 mW

### pt Declaração de conformidade da UE

Por meio deste, a Schneider Electric Industries SAS declara que o Panel Server está em conformidade com os requisitos essenciais e outras determinações relevantes da Diretiva RED 2014/53/EU.

A declaração UE de conformidade PS20042001 pode ser baixada em [www.se.com/docs](http://www.se.com/docs).

- Frequência de operação: 2.4 GHz.
- Potência de radiofrequência máxima transmitida:
  - Wi-Fi: ≤ 100 mW
  - IEEE 802.15.4: ≤ 10 mW

## United Kingdom

### UK Declaration of Conformity

Hereby, Schneider Electric Industries SAS, declares that the Panel Server is in compliance with the essential requirements and other relevant provisions of RED Directive UK SI 2017 No. 1206.

The UK declaration of conformity UK\_PS20042001 can be downloaded on [www.se.com/docs](http://www.se.com/docs).

- Operating frequency for Wi-Fi is 2.4 GHz and 5 GHz, for others is 2.4 GHz
- Maximum radio-frequency power transmitted:
  - Wi-Fi: ≤ 100 mW
  - IEEE 802.15.4: ≤ 10 mW

# Radio Frequency Compliance Statements / Déclarations de conformité concernant les radiofréquences / Declaraciones de conformidad de radiofrecuencia / Konformitätserklärungen für Funkanlagen / Dichiarazioni sulla conformità alla radiofrequenza / Declarações de conformidade com rádio frequência / Заявление о соответствии требованиям по радиочастотам / 射频合规声明

## USA

### Federal Communication Commission Interference Statement:

This device complies with Part 15 of the FCC Rules. Operation is subject to the following two conditions:

- This device may not cause harmful interference, and
- This device must accept any interference received, including interference that may cause undesired operation.

**Note:** This equipment has been tested and found to comply with the limits for a Class A digital device, pursuant to part 15 of the FCC Rules. These limits are designed to provide reasonable protection against harmful interference when the equipment is operated in a commercial environment. This equipment generates, uses, and can radiate radiofrequency energy and, if not installed and used in accordance with the instruction manual, may cause harmful interference to radio communications. Operation of this equipment in a residential area is likely to cause harmful interference in which case the user will be required to correct the interference at his own expense.

### FCC Caution:

Any changes or modifications not expressly approved by the party responsible for compliance could void the user's authority to operate this equipment.

This transmitter must not be co-located or operating in conjunction with any other antenna or transmitter.

### Radiation Exposure Statement:

This equipment complies with FCC radiation exposure limits set forth for an uncontrolled environment.

This equipment should be installed and operated with minimum distance 20 cm between the radiator and your body.

**Note:** The country code selection is for non-US model only and is not available to all US model. Per FCC regulation, all WiFi product marketed in US must fixed to US operation channels only.

## Canada

### Industry Canada Statement:

This device complies with ISED's licence-exempt RSSs. Operation is subject to the following two conditions:

- This device may not cause harmful interference, and
- This device must accept any interference received, including interference that may cause undesired operation.

Le présent appareil est conforme aux CNR d'ISED applicables aux appareils radio exempts de licence. L'exploitation est autorisée aux deux conditions suivantes:

- le dispositif ne doit pas produire de brouillage préjudiciable, et
- ce dispositif doit accepter tout brouillage reçu, y compris un brouillage susceptible de provoquer un fonctionnement indésirable.

### Detachable Antenna Usage:

This radio transmitter [IC: 21522- UPSB] has been approved by Innovation, Science and Economic Development Canada to operate with the antenna types listed below, with the maximum permissible gain indicated. Antenna types not included in this list that have a gain greater than the maximum gain indicated for any type listed are strictly prohibited for use with this device.

Le présent émetteur radio [IC: 21522- UPSB] a été approuvé par Innovation, Sciences et Développement économique Canada pour fonctionner avec les types d'antenne énumérés ci-dessous et ayant un gain admissible maximal. Les types d'antenne non inclus dans cette liste, et dont le gain est supérieur au gain maximal indiqué pour tout type figurant sur la liste, sont strictement interdits pour l'exploitation de l'émetteur.

Brand	Model	Antenna Type	Max Gain (dBi)	Impedance (Ω)
Schneider Electric	PASA-ANT1	Dipole antenna	2.54 dBi	50 Ω

### Radiation Exposure Statement:

This equipment complies with ISED radiation exposure limits set forth for an uncontrolled environment. This equipment should be installed and operated with greater than 20 cm between the radiator and your body.

### Déclaration d'exposition aux radiations:

Cet équipement est conforme aux limites d'exposition aux rayonnements ISED établies pour un environnement non contrôlé. Cet équipement doit être installé et utilisé à plus de 20 cm entre le radiateur et votre corps.

## Chinese

### 電信管制射頻器材警語:

取得審驗證明之低功率射頻器材，非經核准，公司、商號或使用者均不得擅自變更頻率、加大功率或變更原設計之特性及功能。

低功率射頻器材之使用不得影響飛航安全及干擾合法通信；經發現有干擾現象時，應立即停用，並改善至無干擾時方得繼續使用。前述合法通信，

指依電信管理法規定作業之無線電通信。低功率射頻器材須忍受合法通信或工業、科學及醫療用電波輻射性電機設備之干擾。

### 本器材限使用下列天線:

品牌	型號	天線類型	增益	阻抗 (Ω)
Schneider Electric	PASA-ANT1	Dipole antenna	2.54 dBi	50 Ω

此設備通過 NCC 測試可使用在商業或工業場所，若使用在居家環境，可能會有微波訊號干擾的風險。

## South Korea



R-R-SFr-PAS600T



R-R-SFr-PAS600L



R-R-SFr-PAS600

**en** This equipment has KC approval to be used in business environments, and if used in a home environment, there is a risk of radio wave interference.

**kr** 이 기기는 업무용 환경에서 사용할 목적으로 적합성평가를 받은 기기로서 가정용 환경에서 사용하는 경우 전파간섭의 우려가 있습니다.

产品中有毒有害物质或元素的名称及含量 Contents of Toxic or Hazardous Substances or Elements																		
部件名称 Part Name	有毒有害物质或元素 Toxic or hazardous Substances and Elements																	
	PAS600L						PAS600T						PAS600					
	铅 (Pb)	汞 (Hg)	镉 (Cd)	六价铬 (Cr <sup>6+</sup> )	多溴联苯 (PBB)	多溴二苯醚 (PBDE)	铅 (Pb)	汞 (Hg)	镉 (Cd)	六价铬 (Cr <sup>6+</sup> )	多溴联苯 (PBB)	多溴二苯醚 (PBDE)	铅 (Pb)	汞 (Hg)	镉 (Cd)	六价铬 (Cr <sup>6+</sup> )	多溴联苯 (PBB)	多溴二苯醚 (PBDE)
金属部件 Metal Parts	X	O	O	O	O	O	X	O	O	O	O	O	X	O	O	O	O	O
电子部件 Electronic Parts	X	O	O	O	O	O	X	O	O	O	O	O	X	O	O	O	O	O
塑料部件 Plastic Parts	O	O	O	O	O	O	O	O	O	O	O	O	O	O	O	O	O	O
触点 Contacts	O	O	O	O	O	O	O	O	O	O	O	O	O	O	O	O	O	O
电缆和布线附件 Cables and cabling accessories	O	O	O	O	O	O	O	O	O	O	O	O	O	O	O	O	O	O

O : 表示该有毒有害物质在该部件所有均质材料中的含量均在 SJ/T11363-2006 标准规定的限量要求以下。

Indicates that this toxic or hazardous substance contained in all of the homogeneous materials for this part is below the limit requirement in SJ/T11363-2006.

X : 表示该有毒有害物质至少在该部件的某一均质材料中的含量超出 SJ/T11363-2006 标准规定的限量要求。

Indicates that this toxic or hazardous substance contained in at least one of the homogeneous materials used for this part is above the limit requirement in SJ/T11363-2006.

对销售之日的所售产品,本表显示,施耐德电气供应链的电子产品信息可能包含这些物质。注意:在所售产品中可能会也可能不会含有所有列出的部件。

Note: The products on sale may or may not contain all the parts/components listed here.

# 11 Manufacturing Date / Date de fabrication / Fecha de fabricación / Herstellungsdatum / Data di produzione / Data de fabrico / Дата производства / 制造日期

<p>The product's manufacture date is coded PYYYWWDLXXXX, where:</p> <ul style="list-style-type: none"> <li>● PP: plant code</li> <li>● YY: year of manufacture</li> <li>● WW: week of manufacture</li> <li>● D: weekday of manufacture (Monday = 1)</li> <li>● L: line or machine number or team</li> <li>● XXXX: Running serial number</li> </ul> <p>Ex: 542103210125 = product manufactured at plant 54 on Tuesday 12 January 21 at line 1 with serial number 0125.</p>	<p>La date de fabrication du produit est codée sous la forme PYYYWWDLXXXX:</p> <ul style="list-style-type: none"> <li>● PP: code de l'usine</li> <li>● YY: année de fabrication</li> <li>● WW: semaine de fabrication</li> <li>● D: jour de fabrication (lundi = 1)</li> <li>● L: numéro de ligne, de machine ou d'équipe</li> <li>● XXXX: numéro de série</li> </ul> <p>Ex: 542103210125 = produit fabriqué dans l'usine 54 le mardi 12 janvier 2021 sur la ligne 1 avec le numéro de série 0125.</p>	<p>La fecha de fabricación del producto tiene el código PYYYWWDLXXXX, donde:</p> <ul style="list-style-type: none"> <li>● PP: código de planta</li> <li>● YY: año de fabricación</li> <li>● WW: semana de fabricación</li> <li>● D: día de la semana de fabricación (lunes = 1)</li> <li>● L: número de línea o máquina o equipo</li> <li>● XXXX: número de serie consecutivo</li> </ul> <p>Por ejemplo: 542103210125 = producto fabricado en la planta 54 el martes, 12 de enero del 21 en la línea 1 con el número de serie 0125.</p>	<p>Das Datum der Produktherstellung ist kodiert: PYYYWWDLXXXX. Hierbei gilt Folgendes:</p> <ul style="list-style-type: none"> <li>● PP: Werkscode</li> <li>● YY: Jahr der Herstellung</li> <li>● WW: Woche der Herstellung</li> <li>● D: Wochentag der Herstellung (Montag = 1)</li> <li>● L: Nummer der Fertigungslinie oder Maschine oder Team</li> <li>● XXXX: Fortlaufende Seriennummer</li> </ul> <p>Beispiel: 542103210125 = Produkt hergestellt im Werk 54 am Dienstag, den 12. Januar 21 auf der Fertigungslinie 1 mit der Seriennummer 0125.</p>
<p>La data di fabbricazione del prodotto presenta la codifica PYYYWWDLXXXX, dove:</p> <ul style="list-style-type: none"> <li>● PP: codice impianto</li> <li>● YY: anno di fabbricazione</li> <li>● WW: settimana di fabbricazione</li> <li>● D: giorno di fabbricazione (Lunedì = 1)</li> <li>● L: linea o numero macchina o squadra</li> <li>● XXXX: numero di serie consecutivo</li> </ul> <p>Es: 542103210125 = prodotto fabbricato presso l'impianto 54 martedì 12 gennaio 21 in linea 1 con numero di serie 0125.</p>	<p>A data de fabricação do produto é codificada PYYYWWDLXXXX, onde:</p> <ul style="list-style-type: none"> <li>● PP: código da planta</li> <li>● YY: ano de fabricação</li> <li>● WW: semana de fabricação</li> <li>● D: dia da semana de fabricação (segunda-feira = 1)</li> <li>● L: linha ou número da máquina ou equipe</li> <li>● XXXX: número de série em execução</li> </ul> <p>Ex: 542103210125 = produto fabricado na planta 54 na terça-feira, 12 de janeiro, 2021 em linha 1 com número de série 0125.</p>	<p>Дата производства изделия указана в виде кода PYYYWWDLXXXX, где:</p> <ul style="list-style-type: none"> <li>● PP: код завода</li> <li>● YY: год производства</li> <li>● WW: неделя производства</li> <li>● D: день недели производства (понедельник = 1)</li> <li>● L: номер линии или машины, или бригада</li> <li>● XXXX: последовательный серийный номер</li> </ul> <p>Например: 542103210125 = изделие, изготовленное на заводе 54, во вторник 12 января 2021 года на линии 1 и имеющее серийный номер 0125.</p>	<p>产品制造日期的编码格式为 PYYYWWDLXXXX, 其中:</p> <ul style="list-style-type: none"> <li>● PP: 工厂代码</li> <li>● YY: 制造年份</li> <li>● WW: 制造周</li> <li>● D: 星期几 (星期一 = 1)</li> <li>● L: 生产线或机器编号或生产团队</li> <li>● XXXX: 运行序列号</li> </ul> <p>例如: 542103210125 = 于 2021 年 1 月 21 日星期二在工厂 54 的生产线 1 中制造的产品, 其序列号为 0125.</p>

Schneider Electric Industries SAS  
35, rue Joseph Monier  
CS 30323  
F - 92506 Rueil Malmaison Cedex  
www.se.com

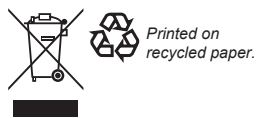

Schneider Electric Limited  
Stafford Park 5  
Telford, TF3 3BL  
United Kingdom  
www.se.com/uk



Уполномоченный поставщик в РФ:  
АО «Шнейдер Электрик»  
Адрес: 127018, г. Москва, ул.  
Двинцев, д.12, корп.1, тел. +7 (495)777 99 88,  
факс: +7 (495)777 99 94, 8-800-200-6446  
www.se.com/ru

