

## Effektanalyseinstrument til trefasede systemer



### Beskrivelse

WM20 er et modulært analyseinstrument til en-, to- og trefasede systemer.

Det består af maksimalt tre komponenter: hovedenheden, der viser målinger på LCD-displayet og styrer to alarmer, og to tilbehørsmoduler, et med digitale udgange og yderligere et til kommunikation.

Det digitale udgangsmodul knytter alarmer til statiske eller relæudgange og/eller transmitterer pulser, der er proportionale med energiforbruget. Kommunikationsmodulet sætter dig i stand til at konfigurere analyseinstrumentet og at transmittere data med en anden kommunikationsprotokol alt efter versionen.

### Anvendelsesområder

WM20 kan installeres i enhver fordelingstavle for at styre energiforbruget, de vigtigste elektriske variable og den harmoniske forvrængning.

I automatisk tilstand kan WM20 anvende kommunikationsmodulet med Profibus-protokol for både at formidle data om forbrug til overvågningssystemer og for at styre dem uafhængigt, hvis de installeres på en maskine.

I en bygning kan WM20 installeres i eksisterende arkitekturer ved hjælp af kommunikationsmodulet med BACnet-protokollen (på RS485 eller ethernet).

### Fordele

- **Klarhed.** Det brede baggrundsoplyste LCD-display viser klart målinger og konfigurationsparameterverdier.
- **Enkelhed.** Funktionen roterende sider viser automatisk alle målinger fortløbende, uden at der er behov for at bruge tastaturet. Der er en optisk port til rådighed for hurtig konfiguration af analyseinstrumentet ved hjælp af OptoProg (CARLO GAVAZZI).
- **Specifik software.** WM20 kan konfigureres, og målinger vises fra UCS-konfigurationssoftware (CARLO GAVAZZI). Softwaren og efterfølgende opdateringer er gratis.
- **Skalerbarhed.** Der kan tilføjes to tilbehørsmoduler til WM20 i henhold til behovet. På denne måde udvider analyseinstrumentet dets kontrolkapaciteter og fjernkommunikerer med dataene.
- **Kommunikationsfleksibilitet.** Kommunikationsmodulet er tilgængeligt i Modbus RTU, Modbus TCP/IP, BACnet IP, BACnet MS/TP og Profibus DP V0 versioner.
- **Hurtig installation.** WM20 og tilbehørsmoduler er alle udstyret med aftagelige terminaler. Modulerne kan hurtigt installeres via den særligt udviklede lynkoblingsstapper.
- **Beskyttelse mod misbrug.** WM20-konfigurationsadgang kan låses. Terminaler og tilbehørsmoduler kan forsegles.

## Vigtigste funktioner

- Måling af de vigtigste elektriske variable samt harmoniske forvrængninger for spænding og strøm
- Måling af aktiv og reaktiv energi
- Måling af driftstimer under belastning
- Styring af op til to alarmer
- Styring af to digitale udgange (via valgfrit tilbehørsmodul)
- Overførsel af data til andre systemer (via valgfrit tilbehørsmodul)

## Komponenter

Modul	Beskrivelse
<b>WM20</b>	Hovedenhed, målinger og display af de vigtigste, elektriske variable. Med LCD-display og tastatur, så du kan indstille måleparametre, konfigurere tilbehørsmoduler og administrere op til to alarmer.
<b>Digitale udgange (valgfri)</b>	Tilbehørsmodul med til digitale udgange. Udvider hovedenhedens kapacitet, så du især kan: Overføre pulse proportionalt i forhold til energiforbrug Styre digitale udgange (statisk eller relæ iht. modulet)
<b>Kommunikation (valgfri)</b>	Med tilbehørsmodulet kan du transmittere data til andre systemer eller fjernekonfigurere analyseinstrumentet.

## Kompatible tilbehørsmoduler

Type	Modulbeskrivelse	Kode
<b>Digitale udgange</b>	Dobbelt statisk udgang	M O O2
	Dobbelt relæudgang	M O R2
<b>Kommunikation</b>	Modbus RTU-kommunikation på RS485/RS232	M C 485232
	Modbus TCP/IP kommunikation på Ethernet	M C ETH
	BACnet IP kommunikation på Ethernet	M C BAC IP
	BACnet MS/TP kommunikation på RS485	M C BAC MS
	Profibus DP V0 kommunikation på RS485	M C PB

## Mulige konfigurationer

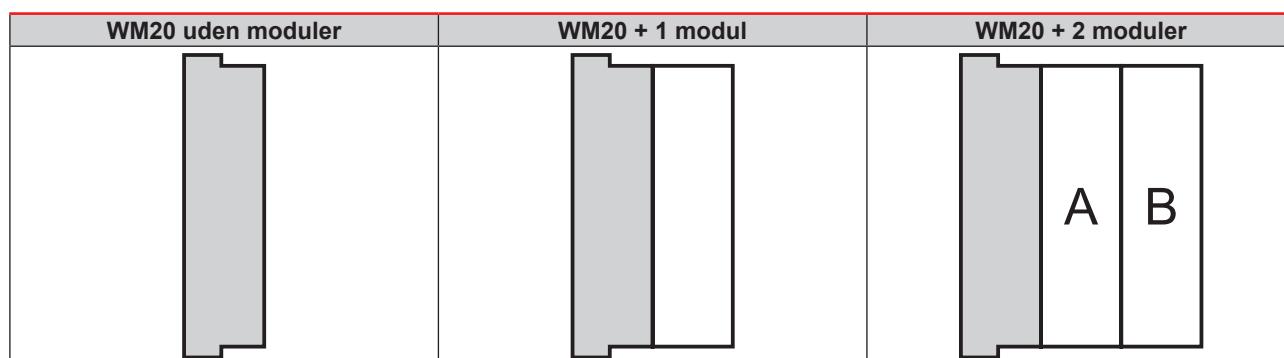

ADVARSEL: maksimalt 1 modul pr. type. I konfigurationen med 2 moduler skal kommunikationsmodulet installeres til sidst.

## Funktioner

### Generelt

<b>Materiale</b>	Front: ABS, selvslukkende V-0 (UL 94) Bag- og tilbehørsmoduler: PA66, selvslukkende V-0 (UL 94)
<b>Beskyttelsesgrad</b>	Front: IP65 NEMA 4x NEMA 12 Terminaler: IP20
<b>Terminaler</b>	Type: aftagelig Sektion: 2,5 mm <sup>2</sup> maks. Moment: 0,5 Nm
<b>Overspændingskategori</b>	Kat. III
<b>Forureningsgrad</b>	2
<b>Afvisning (CMRR)</b>	100 dB, fra 42 til 62 Hz
<b>Isolering</b>	Dobbelt elektrisk isolering i områder, der er tilgængelige for brugeren. For isolering mellem ind- og udgange henvises der til "Isolering af ind- og udgange på side 4.

### Isolering mellem ind- og udgange

BEMÆRK: testbetingelser: 4 kV rms ac i ét minut.

Type	Strømforsyning (H eller L) [kV]	Måleindgange [kV]	Digitale udgange [kV]	Seriell port [kV]	Ethernet-port [kV]
<b>Strømforsyning (H eller L)</b>	-	4	4	4	4
<b>Måleindgange</b>	4	-	4	4	4
<b>Digitale udgange</b>	4	4	-	4	4
<b>Seriell port</b>	4	4	4	-	NP
<b>Ethernet-port</b>	4	4	4	NP	-

#### Nøgleforklaring



- NP: kombination ikke mulig
- 4: 4 kV rms isolering (EN 61010-1, IEC 60664-1, overspændingskategori III, forureningsgrad 2, dobbelt isolering på system med maksimum 300 V rms stelforbindelse)

### Miljø

<b>Driftstemperatur</b>	Fra -25 til +55 °C/fra -13 til +131 °F
<b>Opbevaringstemperatur</b>	Fra -30 til +70 °C/fra -22 til +158 °F

BEMÆRK: R.H. < 90 % ikke-kondenserende @ 40 °C (104 °F)

**Kompatibilitet og overensstemmelse**

<b>Direktiver</b>	2014/35/EF (Lavspænding) 2014/30/EF (Elektromagnetisk kompatibilitet) 2011/65/EF (Elektrisk og elektronisk udstyr samt farlige stoffer)
<b>Standarder</b>	Elektromagnetisk kompatibilitet (EMC) - emissioner og immunitet: EN62052-11 Elektrisk sikkerhed: EN61010-1 Metrologi: EN62053-22, EN62053-22, EN50470-3 Pulsudgang: IEC62053-31, DIN43864
<b>Godkendelser</b>	 

# Hovedenhed



## Beskrivelse

Hovedenhed med LCD-display og touch-tastatur for at få vist målinger, konfigurere systemet og styre to alarmer.

Kan indbygges vha. digital udgang og kommunikationsmodul.

Der er fire versioner (AV4, AV5, AV6 and AV7), som kan styre forskellige strøm- og spændingsindgange.

De kan hurtigt konfigureres med OptoProg via en optisk port.

## Vigtigste egenskaber

- System- og fasevariable (4 x 3 cifre): V L-L, V L-N, A, W/ var/VA, PF, Hz
- Aktive og reaktive importerede og eksporterede energimålere (10 cifre)
- Beregning af den gennemsnitlige og maksimale effektværdier for system og fase
- Beregning af THD strøm og spænding (totale harmoniske forvrængninger) op til 32<sup>nd</sup> harmonisk
- Beregning af driftstimer under belastning
- Funktionen Roterende sider
- Hjælpestrømforsyning
- To virtuelle alarmer
- Baggrundsoplyst LCD-display og touch-tastatur
- Optisk port
- Aftagelige terminaler
- Aflukkelige terminalhætter
- Konfiguration via tastatur eller UCS-konfigurationssoftware
- Filter til stabilisering af viste målinger

## Vigtigste funktioner

- Måling af de vigtigste elektriske variable samt harmoniske forvrængninger for spænding og strøm
- Måling af aktiv og reaktiv energi
- Måling af driftstimer under belastning
- Styling af op til to alarmer

## Struktur

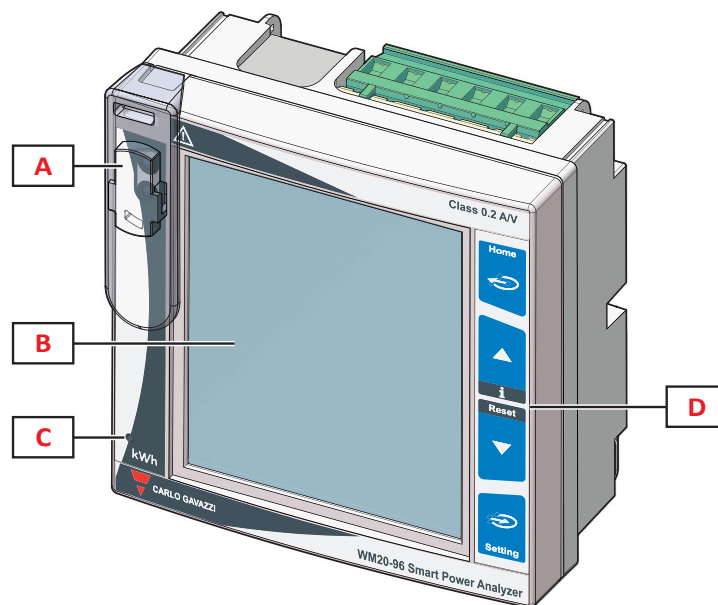

Fig. 1 Forside

Element	Beskrivelse
A	Optisk port og plasticsupport til OptoProg (CARLO GAVAZZI) tilslutning
B	Baggrundsbelyst LCD-display
C	LED som blinker med en frekvens, der er proportional med det aktive energiforbrug, ref. "LED" på side 11
D	Tastatur

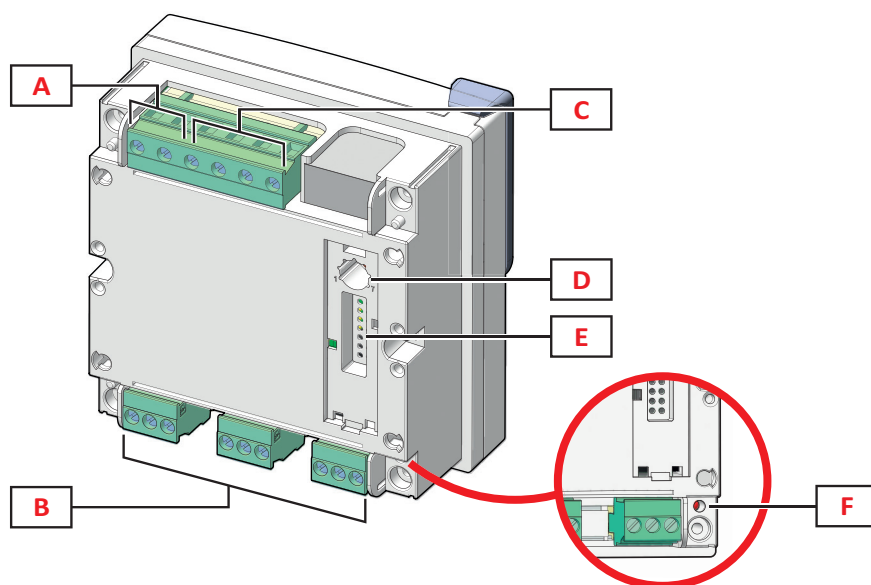

Fig. 2 Bagside

Element	Beskrivelse
A	Aftagelige strømforsyningsterminaler
B	Aftagelige terminaler til strømstyrkeinput
C	Aftagelige terminaler til input af spænding
D	Drejeknap til låsning af konfiguration
E	Lokal busport til tilbehørsmoduler
F	Status LED for strømforsyning, ref. "LED" på side 11



## Funktioner

### Generelt

Anordning	Panelmontering
Vægt	420g

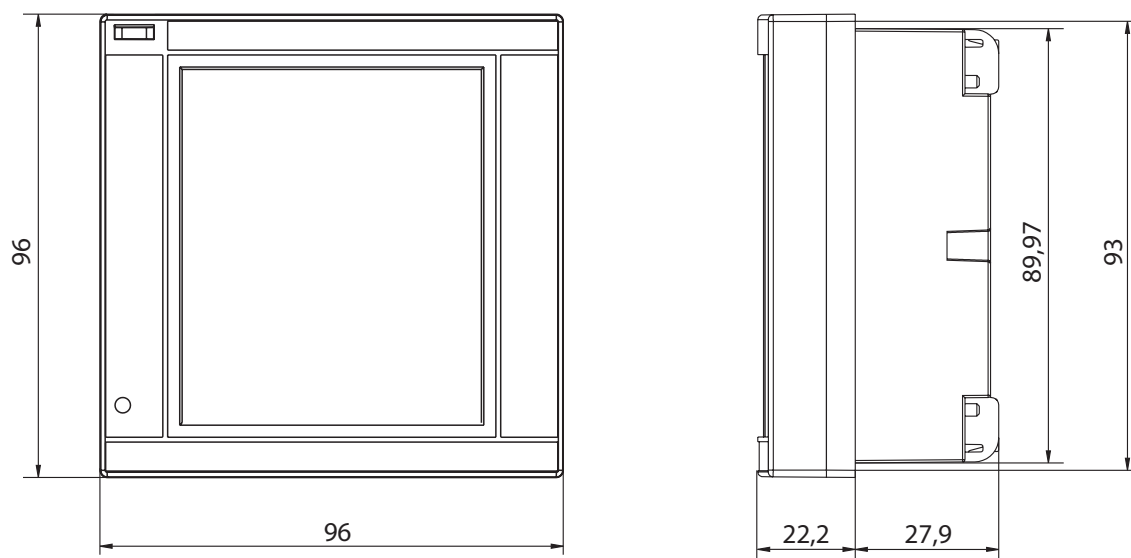

### Elektriske specifikationer

Det elektriske system	
Styret elektrisk system	Enfaset (2-leders) Tofaset (3-leders) Trefaset med neutral (4-leders) Trefaset uden neutral (3-leders)

Spænding				
Indgange	AV4	AV5	AV6	AV7
Spændingstilslutning	Direkte eller via VT/PT			
VT/PT transformationsratio	Fra 1 til 9999			
Mærkespænding L-N (fra $U_n$ min til $U_n$ max)	Fra 220 til 400 V.		Fra 57,7 til 133 V.	
Mærkespænding L-L (fra $U_n$ min til $U_n$ max)	Fra 380 til 690 V.		Fra 100 til 230 V.	
Spændingstolerance	-20%, + 15%			
Overbelastning	Kontinuerlig: 1,2 $U_n$ maks. For 500 ms: 2 $U_n$ maks.			
Inputimpedans	>1,6 M $\Omega$			
Frekvens	Fra 40 til 440 Hz.			



Strøm				
Indgange	AV4	AV5	AV6	AV7
Strømstyrketilslutninger	Via CT			
CT transformationsratio	Fra 1 til 9999			
Mærkestrøm (In)	1 A	5 A		1 A
Minimumsstrømstyrke (Imin)	0,01 A	0,05 A		0,01 A
Maksimal strømstyrke (kontinuerlig)	2 A	6 A		2 A
Opstartsstrømstyrke (Ist)	1 mA	5 mA		1 mA
Overbelastning	Kontinuerlig: I <sub>max</sub> For 500 ms: 20 I <sub>max</sub>			
Inputimpedans	< 0,2 VA			

### Strømforsyning

	H	L
Strømforsyning	Fra 100 til 240 V ac/dc $\pm$ 10%	Fra 24 til 48 V ac/dc $\pm$ 15%
Forbrug	3,5 W, 6 VA	

### Målinger

Metode	TRMS-målinger af forvrængede bølger
Sampling	3200 puls @50 Hz 3840 puls @60 Hz

### Tilgængelige målinger

Aktiv energi/Reaktiv energi	Total og delvis. Importeret Eksporteret Bemærk: Delmålere kan kun vises og nulstilles via kommunikation.
Strøm	Neutral Fase System
Spænding	Fase-fase Fase-neutral system
Total harmonisk forvrængning	Op til 32 <sup>nd</sup> harmonisk. Strøm Fase-fase spænding Fase-neutral spænding
Aktiv effekt/åbenbar effekt/re-aktiv effekt	Realtids, gns. og maks. værdier. Fase system
Effektfaktor	Fase System
Frekvens	System

BEMÆRK: De tilgængelige variable afhænger af den systemtype, der er indstillet.

## Målenøjagtighed

Strøm	
Fra 0,05 In til I <sub>max</sub>	±(0,2% rdg + 2dgt)
Fra 0,01 In til 0,05 In	±(0,5% rdg + 2dgt)

Faseneutral spænding	
Fra Un min -20% til Un max + 15%	±(0,2% rdg + 1dgt)

Fase-neutral spænding	
Fra Un min -20% til Un max + 15%	±(0,5% rdg + 1dgt)

Aktiv og åbenbar effekt	
Fra 0,05 In til I <sub>max</sub> (PF=0,5L, 1, 0,8C)	±(0,5% rdg + 1dgt)
Fra 0,01 In til 0,05 In (PF=1)	±(1% rdg + 1dgt)

Reaktiv effekt	
Fra 0,1 In til I <sub>max</sub> (sinφ=0,5L, 0,5C)	±(1% rdg + 1 dgt)
Fra 0,05 In til I <sub>max</sub> (sinφ=1)	
Fra 0,05 In til 0,1 In (sinφ=0,5L, 0,5C)	±(1,5% rdg + 1 dgt)
Fra 0,02 In til 0,05 In (PF=1)	
Effektfaktor	±[0,001+0,5 % (1 – PF rdg)]
Aktiv energi	Klasse 0,5S (EN62053-22), Klasse 0,5 (ANSI C12.20)
Reaktiv energi	Klasse 2 (EN62053-23, ANSI C12.1)
THD	±1 %

Frekvens	
Fra 45 til 65 Hz.	±0,1 Hz

## Display

Type	LCD-skærm med baggrundsoplysning
Opdateringstid	500 ms
Beskrivelse	4 rækker: 1 <sup>st</sup> : 10 cifre (7,5 mm) 2 <sup>nd</sup> , 3 <sup>rd</sup> , 4 <sup>th</sup> : 4 cifre (14 mm)
Variabel aflæsning	Øjeblikkelig: 4 cifre, min.: 0,001, maks.: 9 999 Energi: 10 cifre, min.: 0,01, maks.: 9 999 999 9999

## LED

Forside	Rød. Vægt: proportional med energiforsyningen og afhængigt af CT og VT/PT produktforhold (16 Hz maksimumsfrekvens):	
	<b>Vægt (kWh pr. puls)</b>	<b>CT*VT/PT</b>
	0,001	< 7
	0,01	Fra 7,1 til 70
	0,1	Fra 70,1 til 700
	1	Fra 700,1 til 7000
	10	Fra 7001 til 70
	100	> 70,01 k
Bagside	Grøn Status af strømforsyning.	

## Specielle funktioner

- To virtuelle alarmer (op- eller nedalarm)
- Filter for at stabilisere variabelmålinger med høje udsvingninger
- Automatisk måling af visningsrækkefølge (funktionen roterende sider)
- Måler til driftstimer under belastning
- Total aktive og reaktive energimålere samt nulstilling af gns. og maks. værdier
- Optisk port til konfiguration via OptoProg
- Menuen Indstillinger for adgangsbeskyttelse

# Forbindelsesdiagrammer

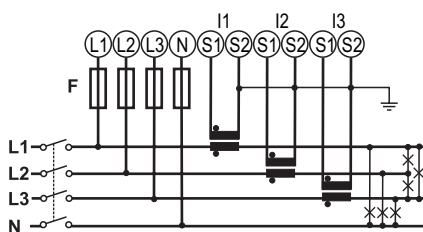

**Fig. 3** Trefasesystem med neutral (4-leder), ubalanceret belastning og 3 CT. 315 mA sikring (F).

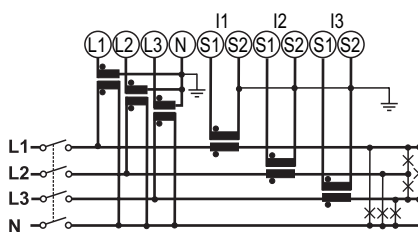

**Fig. 4** Trefasesystem med neutral (4-leder), ubalanceret belastning, 3 CT og 3 VT/PT.

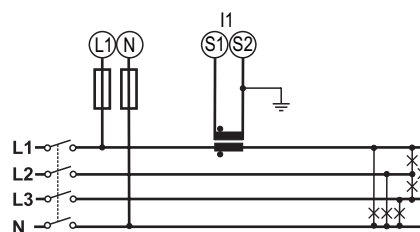

**Fig. 5** Trefasesystem med neutral (4-leder), ubalanceret belastning, 1 CT. 315 mA sikring (F).

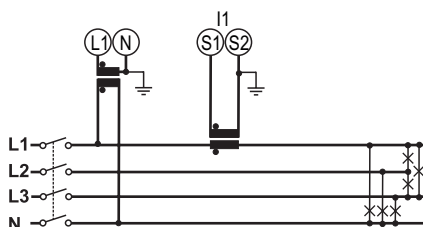

**Fig. 6** Trefasesystem med neutral (4-leder), balanceret belastning, 1 CT og 1 VT/PT.

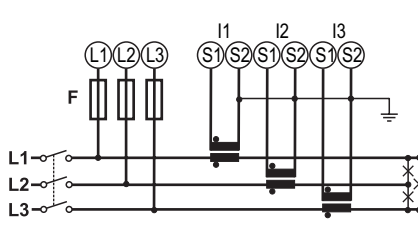

**Fig. 7** Trefasesystem uden neutral (3-leder), ubalanceret belastning og 3 CT. 315 mA sikring (F).

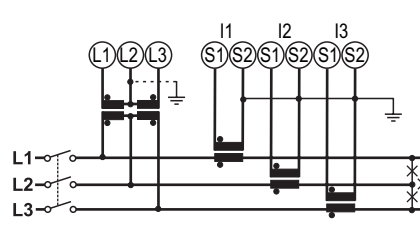

**Fig. 8** Trefasesystem uden neutral (3-leder), ubalanceret belastning, 3 CT og 2 VT/PT.

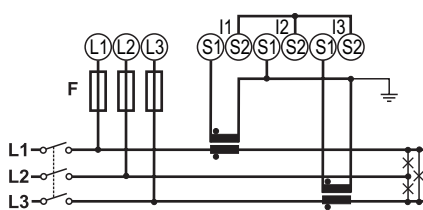

**Fig. 9** Trefasesystem uden neutral (3-leder), ubalanceret belastning og 2 CT (Aron). 315 mA sikring (F).

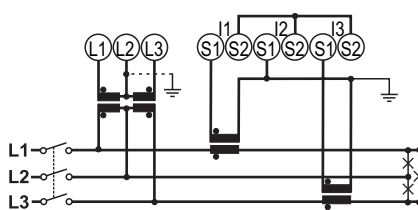

**Fig. 10** Trefasesystem uden neutral (3-leder), ubalanceret belastning, 2 CT (Aron) og 2 VT/PT.

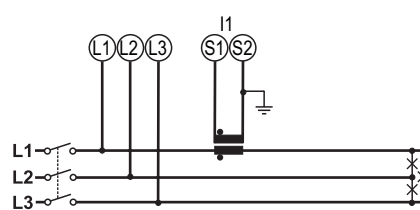

**Fig. 11** Trefasesystem uden neutral (3-leder), balanceret belastning, 1 CT.

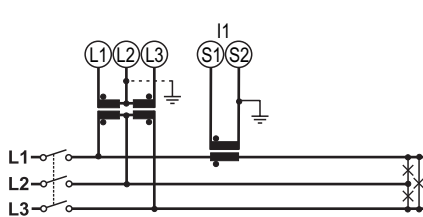

**Fig. 12** Trefasesystem uden neutral (3-leder), balanceret belastning, 1 CT og 2 VT/PT.

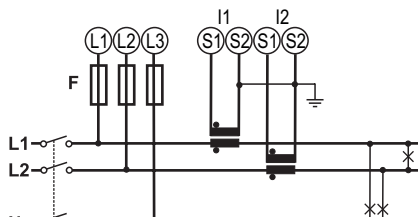

**Fig. 13** Tofasesystem (3-leder), 2 CT. 315 mA sikring (F).

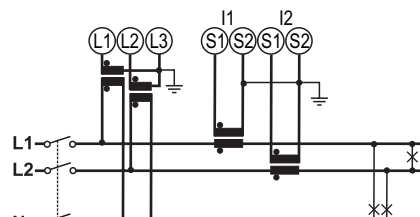

**Fig. 14** Tofasesystem (3-leder), 2 CT og 2 VT/PT.

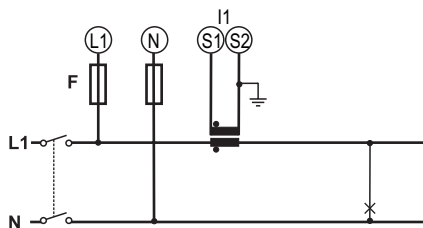

Fig. 15 Enkeltfasesystem (2-leder), 1 CT, 315 mA sikring (F).

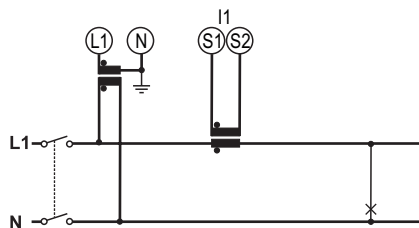

Fig. 16 Enkeltfasesystem (2-leder), 1 CT og 1 VT/PT.

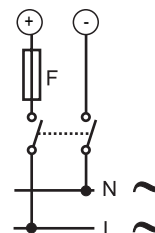

Fig. 17 Hjælpestrømforsyning (H). 250 V [T] 630 mA sikring (F).

## Referencer

**Bestillingskode**

WM20 AV  3  (9 tegn ialt)

Indsæt den relevante kode i stedet for

Kode	Option	Beskrivelse
W	-	-
M	-	-
2	-	-
0	-	-
A	-	-
V	-	-
<input type="checkbox"/>	4	Fra 380 til 690 V L-L ac, 1(2) A, tilslutning via CT
<input type="checkbox"/>	5	Fra 380 til 690 V L-L ac, 5(6) A, tilslutning via CT
<input type="checkbox"/>	6	Fra 100 til 230 V L-L ac, 5(6) A, tilslutning via CT
<input type="checkbox"/>	7	Fra 100 til 230 V L-L ac, 1(2) A, tilslutning via CT
3	-	-
<input type="checkbox"/>	H	Hjælpestrømforsyning fra 100 til 240 V ac/dc
<input type="checkbox"/>	L	Hjælpestrømforsyning fra 24 til 48 V ac/dc

**Læs mere**

Information	Hvor finder du det
Brugervejledning - WM20	<a href="http://www.productselection.net">www.productselection.net</a>

**Kompatible komponenter fra CARLO GAVAZZI**

Formål	Komponentnavn/-kode	Bemærkninger
Tilbehør til strømmåling	CTD1X, CTD2X, CTD3X, CTD4X	Strømtransformere med fast kerne (1 eller 5 A sekundær strøm, 40-1600 A primær strøm) til kabel eller busbar. Se relevante dataark.
	CTD1Z, CTD2Z, CTD3Z	Strømtransformere med fast kerne (5 A sekundær strøm, 40-600 A primær strøm) til kabel eller busbar. Se relevante dataark.
	CTD5S, CTD6S, CTD8S, CTD9S, CTD10S	Strømtransformere med splittet kerne (5 A sekundær strøm, 100-3200 A primær strøm) til busbar. Se relevante dataark.
	CTD8V, CTD8V, CTD9V, CTD9H, CTD10V, CTD10H	Strømtransformere med fast kerne (1-5 A sekundær strøm, 150-3200 A primær strøm) til busbar. Se relevante dataark.
	CTD8Q	Strømtransformere med fast kerne (1 eller 5 A sekundær strøm, 1000-4000 A primær strøm) til busbar. Se relevante dataark.
Administrer to digitale udgange/tilknyt alarmer til digitale udgange	M O O2 M O R2	Se "Digitale udgangsmøduler" på side 17
Fjernoverfør data	M C 485232 M C ETH M C BAC IP M C BAC MS M C PB	Se "Kommunikationsmøduler" på side 21
Konfigurer analyseinstrumentet via desktopapplikation	UCS-konfigurationssoftware	Download gratis på: <a href="http://www.productselection.net">www.productselection.net</a>
Overvåg data fra flere analyseinstrumenter	VMU-C	Se det relevante dataark
Hurtigt konfigurer flere analyseinstrumenter via optisk grænseflade	OptoProg	Se det relevante dataark
RS485/USB-konvertering	SIU-PC3	Se det relevante dataark

# Digitale udgangsmoduler

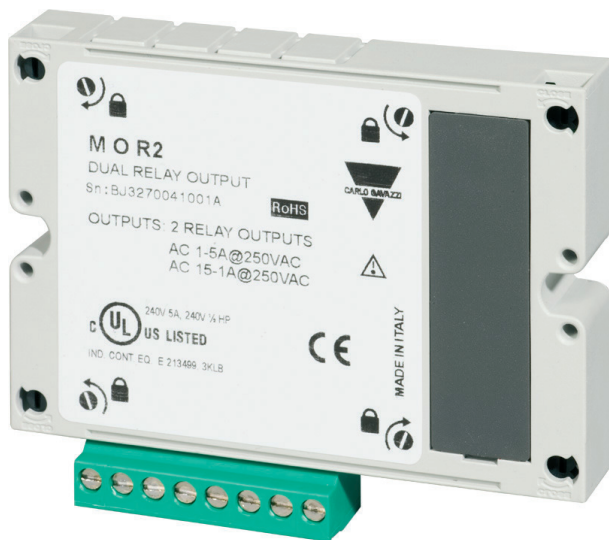

## Beskrivelse

Tilbehørsmodul til WM-analyseinstrumentets familie, som tilknytter statiske udgange eller relæudgange til alarmer og/eller overfører pulse proportionalt i forhold til energiforbrug. Hver udgang kan køre tre forskellige funktioner: alarm, fjernstyring eller puls.

## Vigtigste egenskaber

- To digitale udgange (statisk eller relæ)
- Tre mulige funktioner for hver udgang
- Konfiguration via hovedenhedens tastatur eller UCS-konfigurationssoftware
- Nem montering på hovedenhed
- Aftagelige terminaler
- Lokal busforbindelse med hovedenhed

## Vigtigste funktioner

- Styring af to statiske udgange eller relæudgange
- Tilknytning af statiske udgange eller relæudgange med alarmer
- Transmittere pulser, der er proportionale med energiforbruget

## Struktur

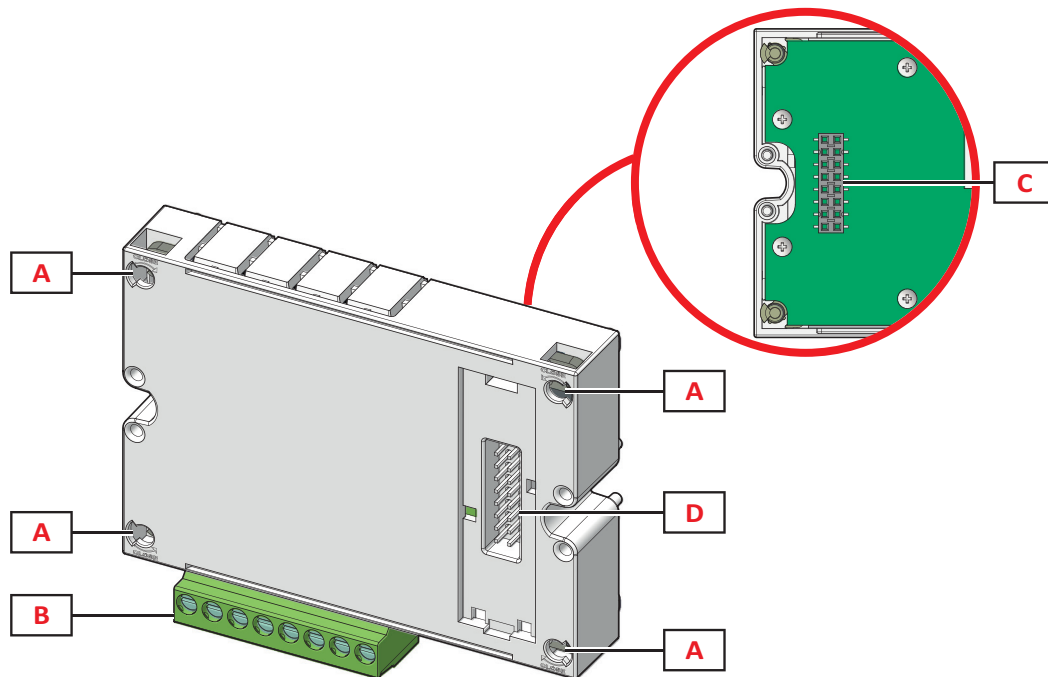

Element	Beskrivelse
A	Hovedenhedens befæstigelsestapper
B	Aftagelige udgangsterminaler
C	Lokal busport til hovedenhed
D	Lokal busport til kommunikationsmodul

### ▶ Digitale udgangsfunktioner

Digitale udgange kan køre tre forskellige funktioner:

- Alarm: Udgang tilknyttet en alarm og direkte styret af WM20
- Fjernstyring: Udgangstatus styret via kommunikation
- Puls: Transmissionsudgang for puls på aktivt eller reaktivt, importeret eller eksporteret energiforbrug.



# Funktioner

## Generelt

Anordning	På hovedenhed
Vægt	80g
Strømforsyning	Egenstrømforsyning via lokal bus

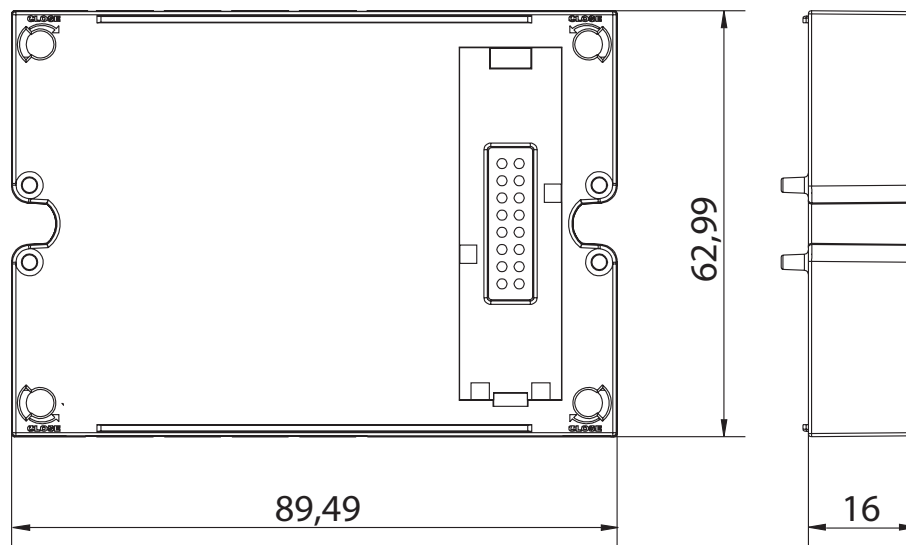

## Statisk udgangsmodul (M O O2)

Maksimalt antal udgange	2
Type	Opto-mosfet
Funktioner	$V_{ON}$ : 2,5 V dc, 100 mA maks. $V_{OFF}$ : 42 V dc maks.
Konfigurationsparametre	Udgangsfunktion: alarm/fjernstyring/puls Tilknyttet udgangsalarm og normal status (kun "alarm" funktion) Pulsvægt, overført energitype, indstillinger for testtransmission (kun "puls" funktion)
Konfigurationstilstand	Via tastatur eller UCS-software

## Relæudgangsmodul (M O R2)

Maksimalt antal udgange	2
Type	SPDT-relæ
Funktioner	AC1: 5 A @ 250 V ac AC15: 1 A @250 V ac
Konfigurationsparametre	Udgangsfunktion: alarm/fjernstyring/puls Tilknyttet udgangsalarm og normal status (kun "alarm" funktion) Pulsvægt, overført energitype, indstillinger for testtransmission (kun "puls" funktion)
Konfigurationstilstand	Via tastatur eller UCS-software

## Forbindelsesdiagrammer

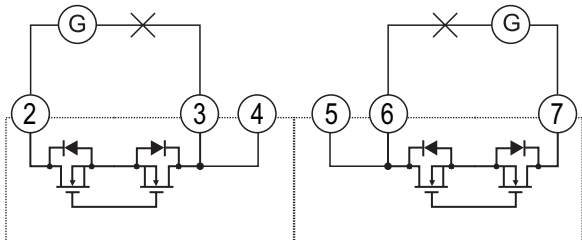

Fig. 18 M O O2. Dobbelt statisk opto-mosfet udgang.

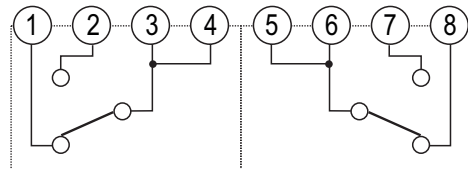

Fig. 19 M O R2. Dobbelt relæudgang

## Referencer

### Bestillingskode

Kode	Beskrivelse
M O O2	Dobbelt statisk udgang
M O R2	Dobbelt relæudgang

### Læs mere

Information	Hvor finder du det
Brugervejledning - WM20	<a href="http://www.productselection.net">www.productselection.net</a>
Brugervejledning til moduler til digital udgang	

### Kompatible komponenter fra CARLO GAVAZZI

Formål	Komponentnavn/-kode	Bemærkninger
Tænd modulet via analyseinstrument	WM20 WM30 WM40	Den digitale udgangsmodul virker kun, når det er tilsluttet et analyseinstrument. Se relevante dataark.



## Vigtigste egenskaber

- Understøttede kommunikationsprotokoller: Modbus, BACnet, Profibus. Se "Oversigt over kommunikationsmodul" på side 21
- Konfiguration via hovedenhedens tastatur eller UCS-konfigurationssoftware
- Nem montering på hovedenhed
- Lokal busforbindelse med hovedenhed

## Vigtigste funktioner

- Fjernoverfør data
- Konfigurer systemet

## Beskrivelse

Tilbehørsmodul til WM-analyseapparatets familie forbundet med hovedenheden, som fjernoverfører systemdata vha. en anden kommunikationsprotokol iht. version.

## Oversigt over kommunikationsmoduler

Modulkode	Kommunikationsprotokoller	Port
M C 485232	Modbus RTU	RS485, RS232
M C ETH	Modbus TCP/IP	Ethernet
M C BAC IP	BACnet IP, Modbus TCP/IP	Ethernet
M C BAC MS	BACnet MS/TP	RS485
	Modbus TCP/IP	Ethernet
M C PB	Profibus DP V0 slave	RS485
	Modbus RTU	Mikro-USB

## Struktur

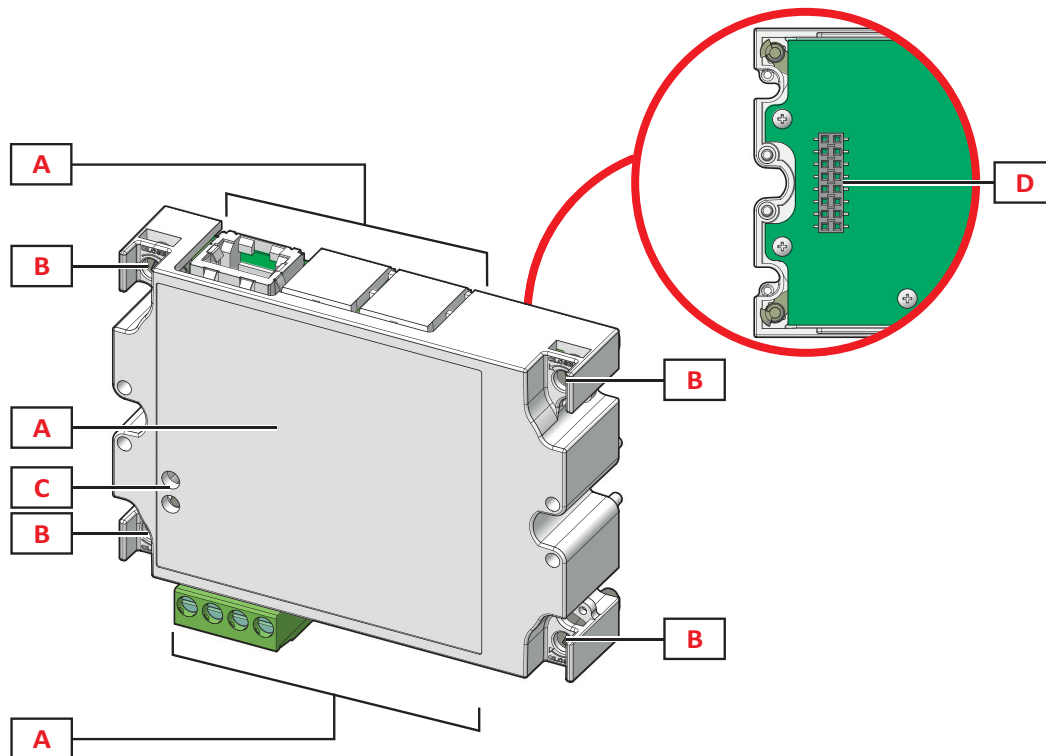

BEMÆRK: billedet henviser til M C BAC MS modulet.

Element	Beskrivelse
A	Kommunikationsportfelt BEMÆRK: kommunikationsportene afhænger af kommunikationsmodulet, ref. "Oversigt over kommunikationsmodul" på side 21.
B	Hovedenhedens befæstigelsestapper
C	Kommunikationsstatus LED (M C 485232, M C BAC MS, M C PB)
D	Lokal busport til hovedenhed eller moduler til digital udgang

## Funktioner

### Generelt

<b>Anordning</b>	På hovedenhed (med eller uden digitalt udgangsmodul)
<b>Vægt</b>	80g
<b>Strømforsyning</b>	Egenstrømforsyning via lokal bus

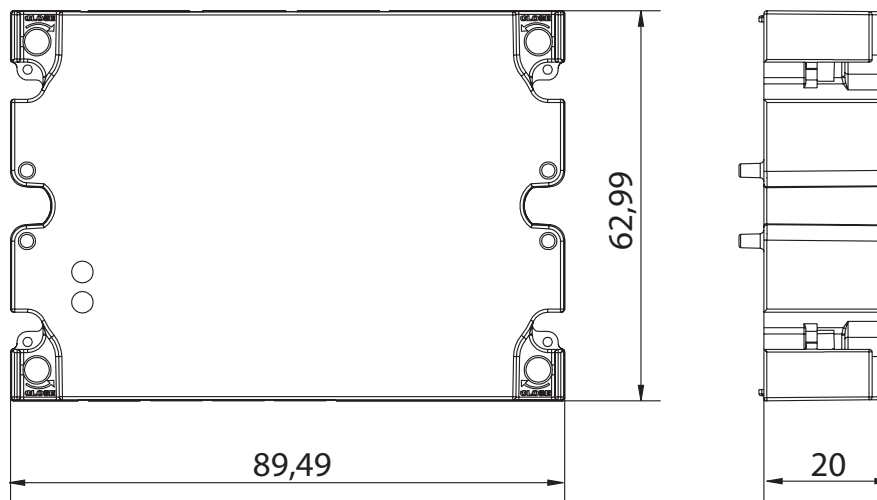

### M C 485232 modul

<b>RS485-port</b>	
<b>Protokoller</b>	Modbus RTU
<b>Enheder på den samme bus</b>	Maks. 160 (1/5 enhedsbelastning)
<b>Kommunikationstype</b>	Multidrop, bidirektionel
<b>Forbindelsestype</b>	2 ledninger, maks. afstand 1000 m
<b>Konfigurationsparametre</b>	Modbus-adresse (fra 1 til 247) Baudhastighed (9,6/ 19,2/ 38,4/ 115,2 kbps) Paritet (Ingen/Ulige/Lige)
<b>Konfigurationstilstand</b>	Via tastatur eller UCS-software

<b>RS232-port</b>	
<b>Protokoller</b>	Modbus RTU
<b>Kommunikationstype</b>	Bidirektionel
<b>Forbindelsestype</b>	3 ledninger, maks. afstand 15 m
<b>Konfigurationsparametre</b>	Modbus-adresse (fra 1 til 247) Baudhastighed (9,6/ 19,2/ 38,4/ 115,2 kbps) Paritet (Ingen/Ulige/Lige)
<b>Konfigurationstilstand</b>	Via tastatur eller UCS-software

BEMÆRK: RS485 og RS232-portene er alternative.



<b>LED</b>	
<b>Betydning</b>	Kommunikationsstatus: Gul: modtager Grøn: sender

## M C ETH modul

<b>Ethernet-port</b>	
<b>Protokoller</b>	Modbus TCP/IP
<b>Klient-forbindelser</b>	Maks. 5 samtidigt
<b>Forbindelsestype</b>	RJ45 stik (10 Base-T, 100 Base-TX), maksimal distance 100 m
<b>Konfigurationsparametre</b>	IP-adresse Subnetmaske Gateway TCP-/IP-port
<b>Konfigurationstilstand</b>	Via tastatur eller UCS-software

## M C BAC IP modul

<b>Ethernet-port</b>	
<b>Protokoller</b>	BACnet IP ( aflæsning) Modbus TCP/IP ( aflæsning og konfiguration)
<b>Klient-forbindelser</b>	(Kun Modbus) maks. 5 samtidigt
<b>Forbindelsestype</b>	RJ45 stik (10 Base-T, 100 Base-TX), maksimal distance 100 m
<b>Konfigurationsparametre</b>	BACnet IP-protokol: Forekomstnummer (fra 0 til 9999 via tastatur, fra 0 til 4194302 via kommunikation) Aktivering af fremmed enhed BBMD-adresse UDP-port WM20 time-to-live optagelse som fremmed enhed på nærmere angivet BBMD-server Modbus TCP/IP-protokol: IP-adresse Subnet-maske Gateway TCP/IP-port
<b>Konfigurationstilstand</b>	Via tastatur eller UCS-software



**M C BAC MS modul**

RS485-port	
Protokoller	BACnet MS/TP ( aflæsning af måling og beskrivelse af objekt)
Kommunikationstype	Multidrop, envejs
Forbindelsestype	2 ledninger, maks. afstand 1000 m
Understøttede tjenester	"Jeg har", "Jeg er", "Hvem har", "Hvem er", "Læs-egenskab (flere)"
Understøttede objekter	Type 2 (analog værdi inkl. COV-egenskab), type 5 (binær værdi, for alarmtransmission), type 8 (enhed)
Konfigurationsparametre	BACnet IP-protokol: Forekomstnummer (fra 0 til 9999 via tastatur, fra 0 til 4194302 via kommunikation) Baudhastighed (9,6/ 19,2/ 38,4/ 57,6/ 76,8 kbps) MAC-adresse (fra 0 til 127)
Konfigurationstilstand	Via tastatur eller UCS-software

Ethernet-port	
Protokoller	Modbus TCP/IP (konfiguration)
Klient-forbindelser	(Kun Modbus) maks. 5 samtidigt
Forbindelsestype	RJ45 stik (10 Base-T, 100 Base-TX), maksimal distance 100 m
Konfigurationsparametre	IP-adresse Subnet-maske Gateway TCP/IP-port
Konfigurationstilstand	Via tastatur eller UCS-software

LED	
Betydning	Kommunikationsstatus: Gul: modtager Grøn: sender

**M C PB modul**

Profibus-port	
Protokoller	Profibus DP V0 slave
Forbindelsestype	9-pin D-sub-koblingsstik RS485
Konfigurationsparametre	Adresse, via tastatur Andre indstillinger med UCS-software via seriel kommunikation
Konfigurationstilstand	Via tastatur eller UCS-software

Mikro-USB port	
Protokoller	Modbus RTU
Type	USB 2.0 (USB 3.0 kompatibel)
Forbindelsestype	Mikro-USB B
Baudrate	Enhver (maksimum 115,2 kbps)
Adresse	1

LED	
Betydning	Kommunikationsstatus: Rød: mellem modul og hovedenhed Grøn: mellem modul og Profibus-master

## Forbindelsesdiagrammer

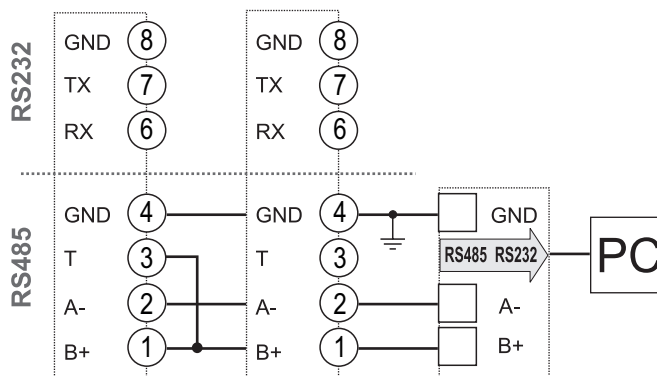

Fig. 20 M C 485232. RS485 seriel port.

BEMÆRK: Ekstra måleenheder med RS485 tilsluttes i daisy-chain. En seriel udgang må kun afsluttes i den sidste netværksmåleenhed ved at forbinde terminalerne B+ og T.

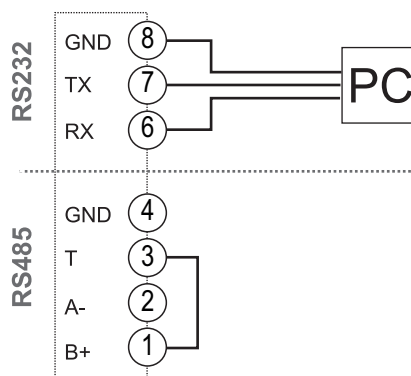

Fig. 21 M C 485232. RS232 seriel port.

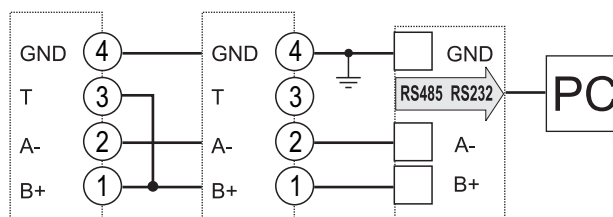

Fig. 22 M C BAC MS. RS485 seriel port.

BEMÆRK: Ekstra måleenheder med RS485 tilsluttes i daisy-chain. En seriel udgang må kun afsluttes i den sidste netværksmåleenhed ved at forbinde terminalerne B+ og T.





## Referencer

### Bestillingskode

Kode	Beskrivelse
MC 485232	Modbus RTU-kommunikation på RS485/RS232
MC ETH	Modbus TCP/IP kommunikation på Ethernet
MC BAC IP	BACnet IP kommunikation på Ethernet
MC BAC MS	BACnet MS/TP kommunikation på RS485
MC PB	Profibus DP V0 kommunikation på RS485

### Læs mere

Information	Hvor finder du det
WM20 Brugervejledning	<a href="http://www.productselection.net">www.productselection.net</a>
Brugervejledning til kommunikationsmodul (M C 485232, M C ETH, M C BAC IP, M C BAC MS)	
Brugervejledning til kommunikationsmodul (M C PB)	

### Kompatible komponenter fra CARLO GAVAZZI

Tænd modulet via analyseinstrument	WM20 WM30 WM40	Kommunikationsmodulet virker kun, når det er tilsluttet et analyseinstrument. Se relevante dataark.
------------------------------------	----------------------	--



COPYRIGHT ©2016

Ret til ændringer forbeholdes. PDF kan downloades her: [www.productselection.net](http://www.productselection.net)