

OptoProg



Optische Kommunikationsschnittstelle für WM-Analysatoren und ET-Familie



Vorteile

- **Geeignet für komplexe Situationen.** Leicht und klein lässt das Modul sich bequem mit dem Analysator ohne zusätzliche Kabel oder Gebrauch eines seriellen Ports verbinden und bietet so einen sichereren Betrieb.
- **Schnelle Konfiguration.** Sie können eine Konfiguration zügig zu/von einem Analysator hoch-/herunterladen, was die Konfigurationsarbeit insbesondere mit mehreren komplexen programmierbaren Geräten beschleunigt.
- **Unabhängigkeit und geringer Verbrauch.** Das Modul benötigt keine zusätzliche Stromversorgung, weil die eingebaute aufladbare Batterie eine Betriebszeit bis zu einem Monat sicherstellt. Bluetooth-Technologie und der Sleep-Modus reduzieren den Verbrauch.

Beschreibung

Optische Kommunikationsschnittstelle zum Konfigurieren von Analysatoren WM20, WM30, WM40, WM50, ET112, ET330, ET340 von Überwachungsmessungen.

Mit Bluetooth und Micro-USB-Port ausgestattet ist OptoProg ein Plug-and-play-Modul, das die Kommunikationsfähigkeit der Analysatoren erweitert: Es kann als Verbindung zwischen dem Analysator und einem Computer (oder anderem mobilen Gerät) eingesetzt werden.

Anwendungen

Passend für individuelle und industrielle Lösungen, eignet sich das Modul besonders:

- für Arbeitsfelder mit schwierigen Bedingungen und/oder beengtem nutzbaren Raum, wo ein Aufbau verkabelter Geräte schwierig wäre,

Hauptfunktionen

- Kabellose Konfiguration von Analysatoren über optischen Port.
- Verbindung des Analysators mit UCS-Software (WM20, WM30, WM40, WM50, ET112, ET330, ET340) oder -App (nur WM20, WM30, WM40, WM50) über Micro-USB oder Bluetooth zum Konfigurieren des Geräts, Ansehen von Messungen in Echtzeit

Architektur

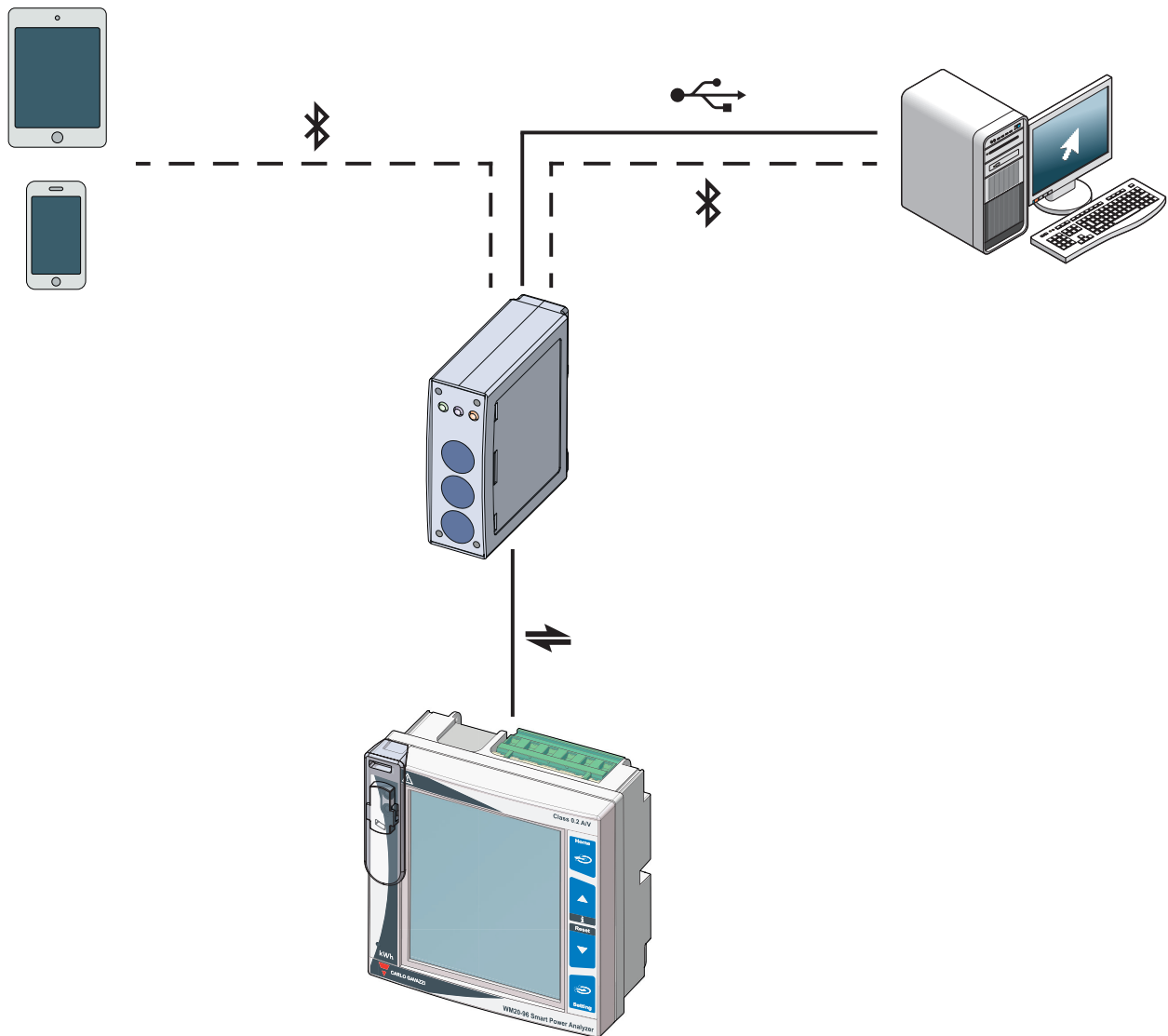

Hauptmerkmale

- Betriebsmodus: Querverbindung
- Eingebaute Lithiumbatterie-Stromversorgung sichert Betrieb bis zu einem Monat
- Energie sparender Sleep-Modus mit Intervalleinstellung durch den Benutzer
- Status-LEDs, die jegliche Konfigurations- und Verbindungsfehler anzeigen
- Bluetooth 2.0, 2.1, 3.0 und 4.0 Konnektivität
- Optischer Port
- Micro-USB-B Port

Aufbau

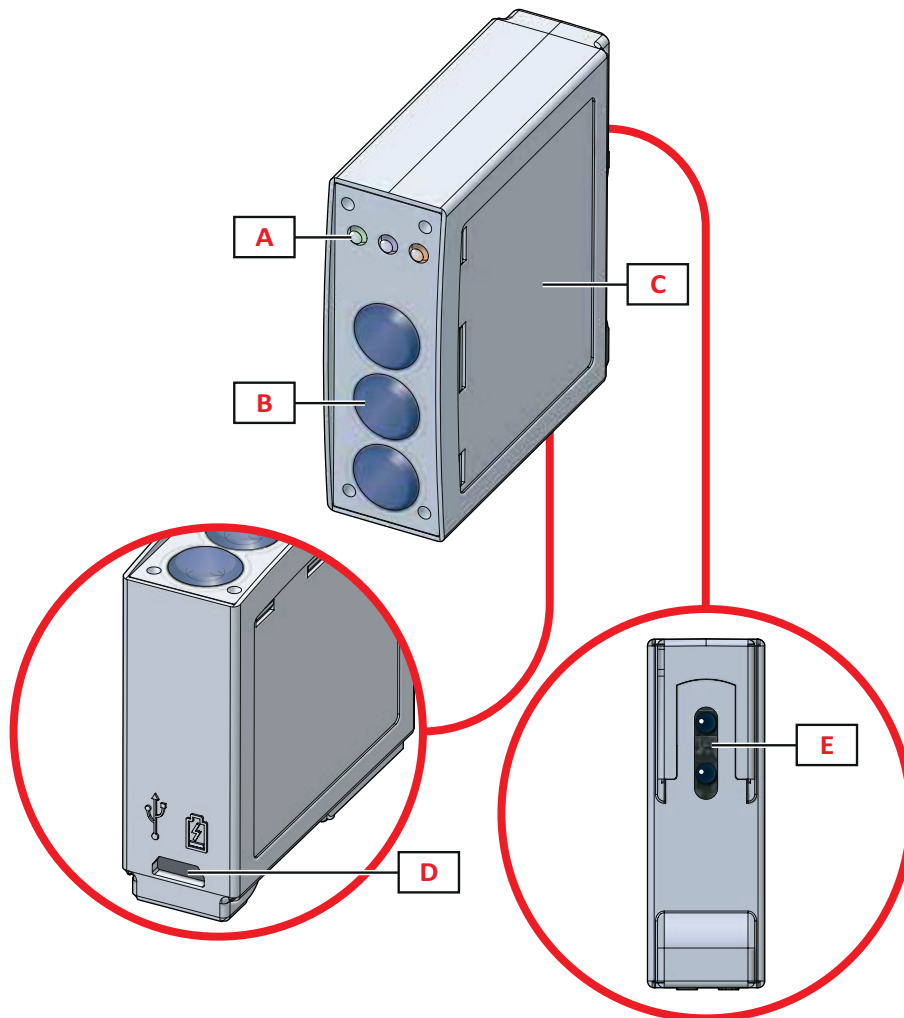

Bereich	Beschreibung
A	Status-LED grün: Status der Stromversorgung. blau: Status der Bluetooth-Kommunikation rot: Status der optischen Kommunikation
B	Funktionstasten (von oben nach unten) 3: keine Verwendung 2: Bluetooth an/aus 1: an/aus
C	Bezeichnung: LED- und Tastenbeschreibung Seriennummer
D	Micro-USB-B Port
E	Optischer Port



Merkmale

► Allgemeines

Material	Transparentes Polykarbonat
Schutzart	Vorderseite: IP51 Micro-USB-Port: IP40
Verschmutzungsgrad	2
Montage	Mechanisch am Analysator
Gewicht	60 g

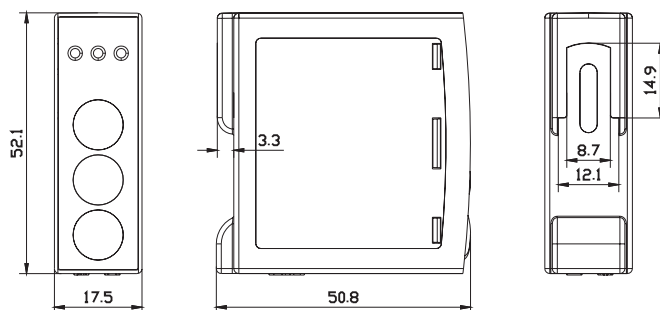



► Klima

Betriebstemperatur	Von -10 bis +55 °C/von 14 bis +131 °F
Lagertemperatur	Von -20 bis +70 °C/von -4 bis +158 °F
Maximale Höhe	4000 m

HINWEIS: relative Luftfeuchtigkeit < 90 % ohne Kondensation bei 40° C (104° F)

► Kompatibilität und Konformität

Anordnungen	2011/65/EU (RoHS) 2014/53/EU (RED)
Normen	FCC ID: SNJOPT IC: 7118D-OPT Bluetooth 4.0
Zulassungen	  

Stromversorgung

Batterie	1 Lithium, nicht austauschbar; 4,44 Wh
Ladung	Über Stromversorgung oder PC
Stromversorgungsanschluss	USB A 2.0 Port Verbindungskabel für USB-Stromversorgung (5 V, 500 mA)
Selbständigkeit	Bis zu 20 Tagen
Lebensdauer	1000 Ladungs-/Entladungszyklen

Hinweis: Das Gerät enthält Lithium-Ionen-Akkus. Beim Versand müssen die einschlägigen Verpackungs- und Kennzeichnungsvorschriften beachtet werden.

UCS App

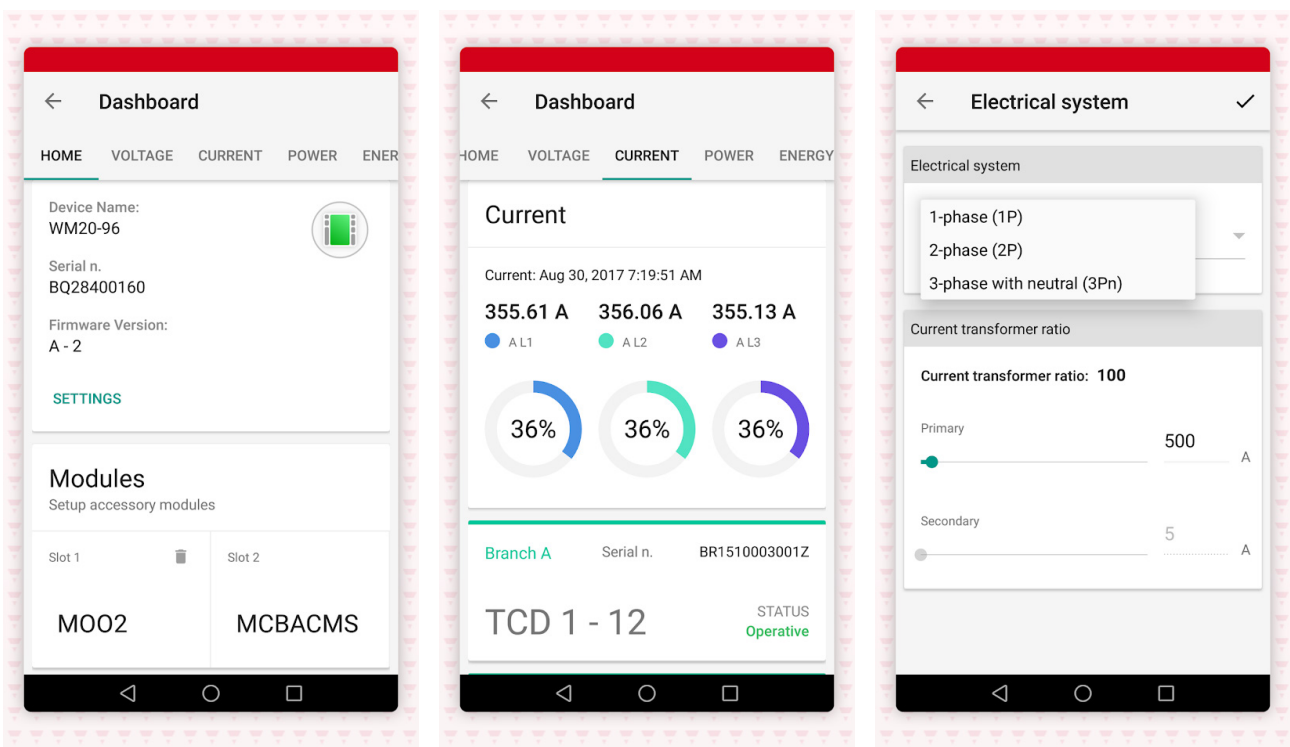



Kommunikation

▶ Optischer Port

Protokoll	Modbus RTU (Slave-Funktion)
Kommunikationstyp	Infrarot, bidirektional
Verbindung mit Analysator	Direkt über mechanischen Anschluss
Baud-Rate	9.6 kbps
Datenwiederholrate	0,5 s
Lesebefehl	50 Worte verfügbar in einem Lesebefehl
Axialer Abstand zwischen LEDs	6,5 mm
LED Betrieb	Oben: Empfänger Unten: Sender
Port-Funktion	Konfiguration der Datenübertragung vom Analysator zum OptoProg und umgekehrt Übertragung gesammelter Daten vom Analysator zum OptoProg

▶ Micro-USB-B Port

Typ	Mikro-USB B
Maximale Last	500 mA
Modus	Hot Swap
Verbindung mit PC	über USB-Kabel Typ: Mikro-USB B und USB A 2.0 Stecker Länge: 2 m
Baud-Rate	115.2 kbps

▶ Bluetooth

Typ	Nicht klassifiziert ("Unbekannt")
Klasse (COD)	0x000000
Konformität	Bluetooth-Version 2.0, 2.1, 3.0, 4.0
Baud-Rate	bis zu 115,2 kbps
Finde/aktiviere Gerät	Automatisch oder manuell
Funktion	Datenübertragung vom OptoProg zum PC und/oder Smartphone und umgekehrt



Referenzen



OPTOPROG



Weitere Dokumente

Informationen	Dokument	Wo finden Sie es
Bedienungsanleitung	Bedienungsanleitung - OptoProg	www.productselection.net
Datenblätter für kompatible Analysatoren	Datenblatt: WM20 WM30 WM40 WM50 ET112 ET330 ET340	www.productselection.net
Installations- und Gebrauchsanweisungen für kompatible Analysatoren	Installations- und Betriebsanweisung: WM20 WM30 WM40 WM50 ET112 ET330 ET340	www.productselection.net



UCS Mobile App



UCS Mobile Android App



Mit CARLO GAVAZZI kompatible Komponenten

Zweck	Name/Code der Komponente	Hinweise
Konfiguration von Analysatoren und Überwachung genommener Messungen	WM20	Siehe relevantes Datenblatt
	WM30	Siehe relevantes Datenblatt
	WM40	Siehe relevantes Datenblatt
	WM50	Siehe relevantes Datenblatt
	ET112	Siehe relevantes Datenblatt
	ET330	Siehe relevantes Datenblatt
	ET340	Siehe relevantes Datenblatt



COPYRIGHT ©2019

Änderungen vorbehalten. PDF-Download: www.productselection.net